

# Hrejivé teplo v kúpeľni

Designové radiátory Zehnder. Prvotriedna kvalita, dokonalá funkčnosť a krásny vzhľad.

01 / 2023

always the best climate



3 v 1

Design, technické  
údaje, ceny

# Teplo v tej najkrajšej podobe

Designové radiátory švajčiarskej značky Zehnder vytvoria krásne teplo domova. Spájajú v sebe výnimočný design a prvotriednu kvalitu. Funkčnosť je samozrejmá. Zabezpečia pohodu a príjemné teplo v kúpeľni. Sú ideálne na sušenie uterákov. Harmonicky sa integrujú do rôznych životných štýlov. V tomto katalógu nájdete najpredávanejšie kúpeľňové radiátory a novinky tohto roka.

Hľadáte vykurovacie telesá do bytových priestorov s výnimočným designom či inovatívnou technológiou? Vyžiadajte si katalóg alebo navštívte [www.zehnder.sk](http://www.zehnder.sk)



# Obsah

## KVALITA ZEHNDER

STRANA 4

## NÁVRH VHODNÉHO RADIÁTORA DO KÚPEĽNE

STRANA 5

### PREMIUM



Zehnder Yucca Asym 6



Zehnder Quaro 12



Zehnder Metropolitan Bar/Spa 16



Zehnder Fina Lean Bar 24



Zehnder Kazeane 28



Zehnder Subway 32



Zehnder Forma Asym 36



Zehnder Roda Spa Asym 40



Zehnder Charleston Bar 44



Zehnder Klaro 48

### KOMFORT



Zehnder Vision 52



Zehnder Kleo 56

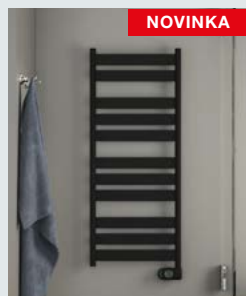

Zehnder Zeta 60



Zehnder Aura 64

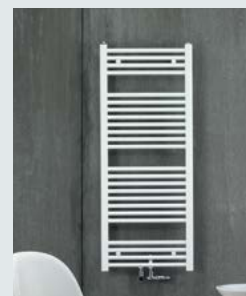

Zehnder Virando 68

### ELEKTRICKÉ RADIÁTORY

74-77

### TIPY PRIPOJENÍ

78-79

### FAREBNÉ ARMATÚRY

82

### PRÍSLUŠENSTVO

80-85

### SVET FARIEB

87

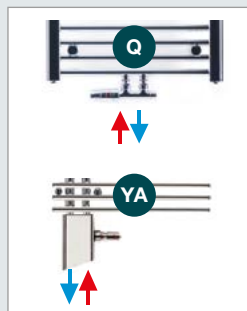

### VENTILÁTORY

86

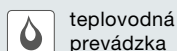

teplovodná prevádzka



kombinovaná prevádzka s elektrickou vykurovacou tyčou



elektrická prevádzka



elektrické sušiaci uterákov

# Kvalita švajčiarskej značky Zehnder

Pri voľbe kúpeľňového radiátora by mal byť kladený dôraz nielen na cenu, ale hlavne na kvalitu prevedenia, jeho vzhľad a vhodnosť pre danú kúpeľňu. Lacné radiátory len s jednou vrstvou lakovania alebo menej kvalitným chrómovaním môžu vo vlhkom prostredí kúpeľne čoskoro korodovať. Zvolením kúpeľňového radiátora od švajčiarskeho výrobcu Zehnder získate prvotriedny výrobok s dlhou životnosťou.



SWISS  
QUALITY

## DOKONALÉ ZVÁRANIE BEZ VIDITEĽNÝCH ZVAROV

Radiátory Zehnder sú vyrobené z presných ocel'ových rúrok, dokonale zvarovaných bez viditeľných zvarov. Docieľiť tejto špičkovej kvality je možné vďaka inovatívnym technológiám laserového a hybridného zvarovania, ktoré pri výrobe radiátorov spoločnosť Zehnder používa.



100% tesnosť spojov



Elegantný vzhľad



Dlhá životnosť

## VYSOKO AKOSTNÉ CHRÓMOVANIE

Proces vysoko akostného chrómovania zahŕňa galvanické nanášanie niekoľkých kovových vrstiev Cu - Cu - Ni - Cr na dokonale mechanicky očistený a odmastený ocel'ový radiátor:

1. Dve vrstvy medi chránia radiátor pred koróziou a vyhladzujú nerovnosti povrchu ocele.
2. Vrstva niklu prináša dodatočnú odolnosť proti korózii a zvyšuje hladkosť povrchu.
3. Finálna dekoratívna vrstva chrómu dáva radiátoru výsledný vzhľad - lesk - tvrdosť povrchu. Proces galvanizácie ukončuje záverečné leštenie povrchu. Výroba spĺňa všetky normy EN pre životné prostredie, ISO 14001 a ISO 9001. Oproti bežným radiátorom bez procesu pomedenia prináša chrómovaný povrch radiátorov Zehnder nasledujúce výhody:

- dokonale hladký a tvrdý povrch
- vyššia odolnosť proti korózii
- vysoký lesk
- dlhá životnosť

## PRVOTRIEDNE 2-VRSTVOVÉ LAKOVANIE

Kúpeľňové radiátory Zehnder sú dodávané s vysoko kvalitným lakovaným povrchom. Proces výroby zahŕňa 7 fáz:

1. Odmastenie povrchu.
2. Fosfátovanie - chemická úprava povrchu ocele pre zvýšenie odolnosti proti korózii a zlepšenie príľnavosti laku.
3. Odmastenie.
4. Anaforetické alebo kataforetické nanášanie základnej vrstvy laku s vysokou antikoroziou ochranou.
5. Sušenie a tvrdnutie základného laku.
6. Elektrostatické nanášanie vrchnej práškovej farby.
7. Vypáľovanie laku na požadovanú tvrdosť. Výsledkom je:

- dokonale hladký lakovaný povrch
- dlhá životnosť
- lepší vzhľad
- vyššia odolnosť proti mechanickému poškodeniu
- oveľa vyššia odolnosť proti korózii
- ľahšie čistenie



**5 rokov  
ZÁRUKA**

Vysokú kvalitu lakovaných a chrómových radiátorov Zehnder podčiarkuje 5-ročná záruka. Na elektrické vykurovacie telesá a vykurovacie tyče je záruka 2 roky.

### Čistenie radiátorov

Čistite radiátory kefou z ovčej vlny alebo handričkou. Na čistenie je možné použiť bežné prostriedky pre domácnosť. Nepoužívajte abrazívne prostriedky, chemikálie, rozpúšťadlá, bieliace prostriedky alebo silné detergenty. Pred použitím skontrolujte pre aké materiály je čistiaci prostriedok určený.

# Návrh radiátorov do kúpeľne ľahko a rýchlo

Do svojej kúpeľne chceme krásne umývadlo, pohodlnú vaňu alebo sprchovací kút. Pochopiteľne do nej patrí aj kúpeľňový radiátor na sušenie uterákov a vykurovanie. Výber radiátora by sme preto nemali podceňiť. Pri jeho návrhu odporúčame postupovať nasledovným spôsobom.

## VYUŽITE ONLINE KONFIGURÁTOR

[www.zehnder-konfigurator.cz](http://www.zehnder-konfigurator.cz)

Jednoduchý a rýchly návrh designu, farby a rozmerov radiátora s armatúrou, technickými údajmi a cenou.



## 1 ÚČEL POUŽITIA



Stanovte, či radiátor bude slúžiť:

- **iba pre sušenie uterákov:** ak máte samostatné vykurovanie kúpeľne napríklad podlahové kúrenie - potom Vás nemusí zaujímať tepelný výkon radiátora



- **pre sušenie uterákov & vykurovanie kúpeľne:** v prípade, že nemáte iné vykurovanie kúpeľne. Potom radiátor musí mať potrebný tepelný výkon a tomu zodpovedajúcu min. veľkosť radiátora. Tepelný výkon Vám oznámi projektant alebo ho môžete približne vypočítať

■ **nezáväzný odhad min. výkonu radiátora:**

- pri novostavbe - objem kúpeľne v m<sup>3</sup> x 40 = xxx Watt
- pri starších stavbách: objem v m<sup>3</sup> x 50 = xxx Watt

## 2 POČET UŽIVATEĽOV KÚPEĽNE

Zoberte do úvahy počet členov v domácnosti a tomu prispôbte veľkosť radiátora, aby sa naň zmestili všetky uteráky a osušky:

- **pre 2-člennú domácnosť** postačí radiátor s výškou 100-120 cm
- **4-členná rodina určite ocení radiátor** s výškou 170-180 cm, min. však 150 cm
- **podľa šírky uterákov je optimálna šírka radiátora 50-60 cm**



## 3 SPÔSOB VYKUROVANIA



Pri každom radiátore sú uvedené tieto symboly, informujúce o možných spôsoboch vykurovania:

- **teplovodná prevádzka:** pripojenie na teplovodnú sústavu
- **kombinovaná prevádzka:** radiátor je vo vykurovacej sezóne vykurovaný teplovodnou sústavou a vďaka elektrickej vykurovacej tyči môže byť radiátor vykurovaný aj mimo vykurovacej sezóny
- **elektrickú prevádzku:** radiátory dodávané vr. vstavanej el. vykurovacej tyče, naplnené vykurovacím médiom a s káblom 1,2 m dlhým pre pripojenie do elektrickej siete

## 4 DESIGN

Zvoľte design radiátora pre Váš životný rytmus a štýl bývania:

- **tvar:** klasický / asymetrický, zvislý / vodorovný
- **štýl:** tradičný / moderný, z guľatých / hranatých / plochých rúrok
- **povrch:** chrómovaný / v bielej farbe / farebný
- **konštrukcia:** spôsob zavesenia uterákov

## 5 FINÁLNA ŠPECIFIKÁCIA RADIÁTORA

V nadväznosti na informácie získané v predchádzajúcich bodoch vyberte zodpovedajúci model vybraného radiátora s cenou a zväzťte aj nasledujúce:

### RYCHLOST DODÁVKY

Ak kúpeľňu plánujete v dostatočnom predstihu, nie je rýchlosť dodávky podstatná.

Ak ponáhľate, voľte radiátory, ktoré sú rýchlo k dodaniu. Môže byť ovplyvnené aktuálnou skladovou zásobou.



### PRÍSLUŠENSTVO

K zvolenému radiátoru odporúčame využiť:

- **Tipy na pripojenie a príslušenstvo, uvedené v príslušných kapitolách**

## ODPORÚČANIA PRE UMIESTNENIE RADIÁTORA

- najlepšie blízko sprchy alebo vane pre jednoduché dosiahnutie na usušené a nahriate uteráky a osušky
- oproti priestoru pred sprchou alebo vaňou pre využitie príjemného sálavého účinku radiátora
- v asymetrickom prevedení s vodorovnými rúrkami, voľne prístupné zo strany pre jednoduché zavesenie uterákov
- pri nedostatku miesta: pod okno alebo nad vaňu (Nad vaňu len pri teplovodnej prevádzke!)

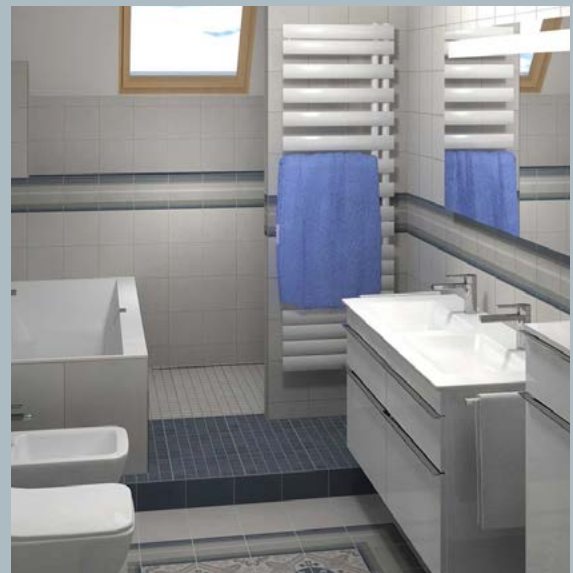

# Zehnder Yucca Asym

Tento asymetrický designový radiátor je naozajstným bestsellerom. Výnimočne elegantný a praktický design v najvyššej kvalite. Oživí prostredie každej kúpeľne. Umožňuje pohodlné zavesenie uterákov zo strany. Ich sušenie sa stane radosťou pre celú rodinu. Patentovaná konštrukcia zaručuje prietok vykurovacieho média vo všetkých vodorovných rúrkach a vďaka tomu vykurovanie v celom radiátore.



Výnimočne čistý elegantný design

Patentovaná konštrukcia - vykurovanie v celom radiátore



Pohodlné zavesenie uterákov zo strany

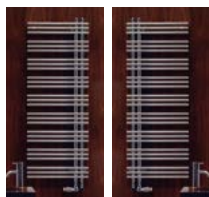

Možnosť inštalácie podľa dispozície kúpeľne

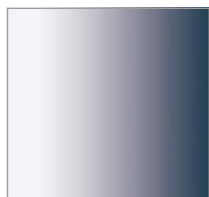

Chróm



Biela a 46 farebných odtieňov

Dlhá životnosť a jednoduché čistenie vďaka kvalitnému chrómovanému a lakovanému povrchu s 5-ročnou zárukou, viac na str. 4.



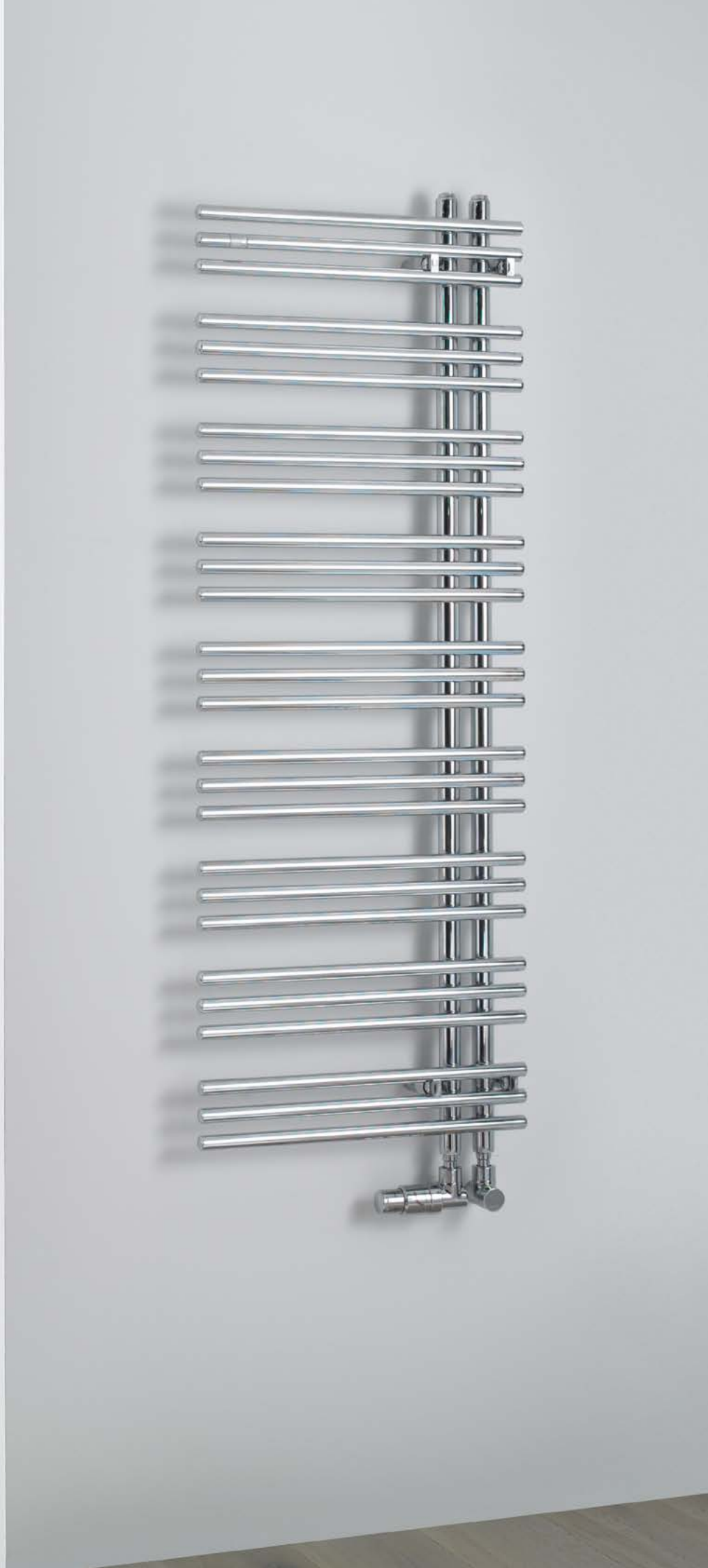

# Zehnder Yucca Asym

Jemne zaguľatené konce rúrok pôsobia naozaj elegantne. Navyše zabraňujú poraneniu. Pre veľké kúpeľne, kde je radiátor jediným zdrojom tepla, je k dodaniu vysoko výkonné 2-radové vyhotovenie. Optické rozdelenie kúpeľne môžete dosiahnuť inštaláciou radiátora kolmo na stenu. Zehnder Yucca Asym je vhodný pre teplovodné, kombinované aj čisto elektrické vykurovanie. Využitím všetkých jeho predností, urobíte radosť celej rodine.

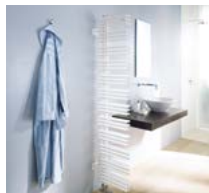

Vyhotovenie pre rozdelenie priestoru



2-radové vyhotovenie s vysokým výkonom pre veľké kúpeľne



Elegantne zaoblené konce rúrok



Kombinovaná teplovodná a el. prevádzka



Harmónia tvaru elektrického radiátora

K dodaniu do **3-4** týždňov

K dodaniu v dĺžke 40, 50, 60 cm a 3 výškach







# Zehnder Yucca Asym

## Prehľad modelov

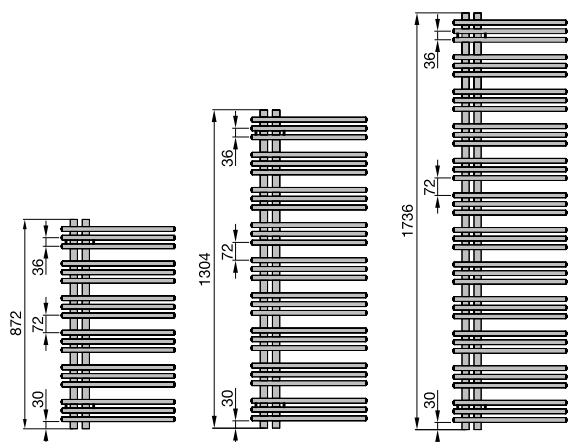

## Popis výrobku

- presné oceľové rúrky, dokonale zvarené metódou krížového zvarovania
- skupiny troch vodorovných rúrok  $\varnothing$  22 mm, umiestnených asymetricky od zvislých zberných rúrok  $\varnothing$  30 mm
- jedno alebo dvojradové prevedenie, nástenné a pre rozdelenie priestoru
- tepelné výkony merané podľa EN 442 s označením CE
- pre teplovodné, kombinované alebo čisto elektrické vykurovanie

## Technické údaje

Prevádzkový pretlak max. 12 bar. Prevádzková teplota max. 110 °C

## Rozsah dodávky pre teplovodnú prevádzku

- základná a vrchná prášková farba alebo vysoko akostný chrómovaný povrch
- 4x 1/2" pripojenie s rozstupom 50 mm pre prívod, spätočku, elektrickú vykurovaciu tyč a odvzdušnenie
- možnosť otočenia a inštalácie s vodorovnými rúrkami napravo alebo naľavo
- kombinovaná prevádzka pri inštalácii s pripojovacou armatúrou
- montážna sada vo farbe radiátora, 2x odvzdušňovací ventil 1/2"
- balenie v celistvom kartóne

## Ceny a technické údaje

### Pre teplovodnú alebo kombinovanú prevádzku



#### Prevedenie lakované

Model	H mm	L mm	Tepelný výkon EN 442 <sup>③</sup> Watt	Exp. n	Výkon el. vykur. tyče Watt	V dm <sup>3</sup>	M kg	Cena biela + farby Akcia Colours free <sup>②</sup> €	Cena <sup>①</sup> farby Kat. 1 €	Cena <sup>①</sup> farby Kat. 2 €
<b>Prevedenie jednoradové</b>										
YA-130-040	1304	378	430	1,27	300	3,6	11,1	1.222,08	1.527,60	1.703,71
YA-170-040	1736	378	571	1,27	300	4,8	14,8	1.429,27	1.786,58	1.962,70
YA-090-050	872	478	351	1,26	300	2,8	9,2	1.047,14	1.308,92	1.485,04
YA-130-050	1304	478	517	1,27	300	4,2	13,3	1.271,03	1.588,79	1.764,90
YA-170-050	1736	478	686	1,27	600	5,6	17,9	1.486,62	1.858,30	2.034,41
YA-130-060	1304	578	599	1,27	600	4,7	15,8	1.320,07	1.650,08	1.826,20
YA-170-060	1736	578	795	1,27	600	6,3	21,1	1.544,03	1.930,03	2.106,14
<b>Prevedenie dvojradové</b>										
YAD-130-040	1304	378	628	1,29	600	5,7	19,4	1.539,80	1.924,76	2.100,88
YAD-170-040	1736	378	825	1,30	600	7,7	25,9	1.801,61	2.252,00	2.428,12
YAD-090-050	872	478	529	1,28	300	4,6	16,0	1.318,67	1.648,34	1.824,46
YAD-130-050	1304	478	763	1,29	600	6,9	23,9	1.601,47	2.001,85	2.177,96
YAD-170-050	1736	478	1002	1,30	900	9,1	32,0	1.874,45	2.343,06	2.519,17
YAD-130-060	1304	578	893	1,29	600	8,0	28,7	1.663,00	2.078,77	2.254,88
YAD-170-060	1736	578	1173	1,30	900	10,6	38,9	1.976,60	2.470,74	2.646,85

#### Prevedenie chrómované

Model	H mm	L mm	Tepelný výkon EN 442 <sup>③</sup> Watt	Exp. n	Výkon el. vykur. tyče Watt	V dm <sup>3</sup>	M kg	Cena chróm €
<b>Prevedenie jednoradové</b>								
YAC-130-040	1304	378	308	1,30	300	3,6	11,1	2.461,58
YAC-170-040	1736	378	408	1,31	300	4,8	14,8	2.670,37
YAC-090-050	872	478	254	1,29	300	2,8	9,2	2.283,95
YAC-130-050	1304	478	371	1,30	300	4,2	13,3	2.512,16
YAC-170-050	1736	478	492	1,31	300	5,6	17,9	2.729,32
YAC-130-060	1304	578	432	1,30	300	4,7	15,8	2.561,16
YAC-170-060	1736	578	572	1,31	600	6,3	21,1	2.786,45

Modely zvýraznené červenou v bielej farbe a chróme skladom v Zehnder Group s dodaním už do 14 pracovných dní.

① Prehľad farieb uvedený na strane 87 ② Detaily Akcie Colours free uvedené na strane 87

③ Tepelný výkon meraný podľa EN 442,  $\Delta T$  50 K (75/65/20 °C)

Ceny a technické údaje SK 01/2023 · Odporúčané maloobchodné ceny v € s DPH

## Pre čisto elektrickú prevádzku



## Prevedenie lakované

Model	Model	H <sup>4)</sup> mm	L mm	Výkon el. vykur. tyče Watt	Cena biela + farby Akcia Colours free <sup>2)</sup> €	Cena <sup>1)</sup> farby Kat. 1 €	Cena <sup>1)</sup> farby Kat. 2 €
<b>Jednoradový, pravý</b>							
YAER-130-40/GD	YAEL-130-40/GD	1329	378	500	2 215,40	2 547,72	2 723,83
YAER-090-50/GD	YAEL-090-50/GD	897	478	300	2 047,04	2 354,10	2 530,21
YAER-130-50/GD	YAEL-130-50/GD	1329	478	500	2 255,82	2 594,18	2 770,30
YAER-130-60/GD	YAEL-130-60/GD	1329	578	500	2 310,98	2 657,62	2 833,73
YAER-170-60/GD	YAEL-170-60/GD	1761	578	750	2 725,75	3 134,62	3 310,73

## Prevedenie pravé



## Prevedenie ľavé

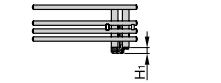

H1 = 25 mm

## Prevedenie chrómované

Model	Model	H <sup>4)</sup> mm	L mm	Výkon el. vykur. tyče Watt	Cena chróm €
<b>Jednoradový, pravý</b>					
YAECR-130-40/GD	YAEL-130-40/GD	1329	378	300	3.407,78
YAECR-090-50/GD	YAEL-090-50/GD	897	478	300	3.236,93
YAECR-130-50/GD	YAEL-130-50/GD	1329	478	300	3.449,78
YAECR-130-60/GD	YAEL-130-60/GD	1329	578	300	3.504,98
YAECR-170-60/GD	YAEL-170-60/GD	1761	578	500	3.921,01

## Rozsah dodávky elektrických radiátorov

- plnené nehorľavým vykurovacím médiom, mrazuvzdorným do - 10 °C
- integrovaná el. vykurovacia tyč RACY-C, zabudovaná v ľavej zvislej trubke, s diaľkovým ovládaním Model 2 vrátane batérii; s voliteľným režimom: manuálny (nastavenie izbovej teploty), denný a týždenný program, časovač, vypnuté, detekcia otvoreného okna; s bielym káblom so zástrčkou
- montážna sada a krytka el. vykurovacej tyče vo farbe radiátora
- balené v kartóne, s označením CE



## Teplovodná prevádzka:

S pripojovacou armatúrou Yucca s krátkou krytkou

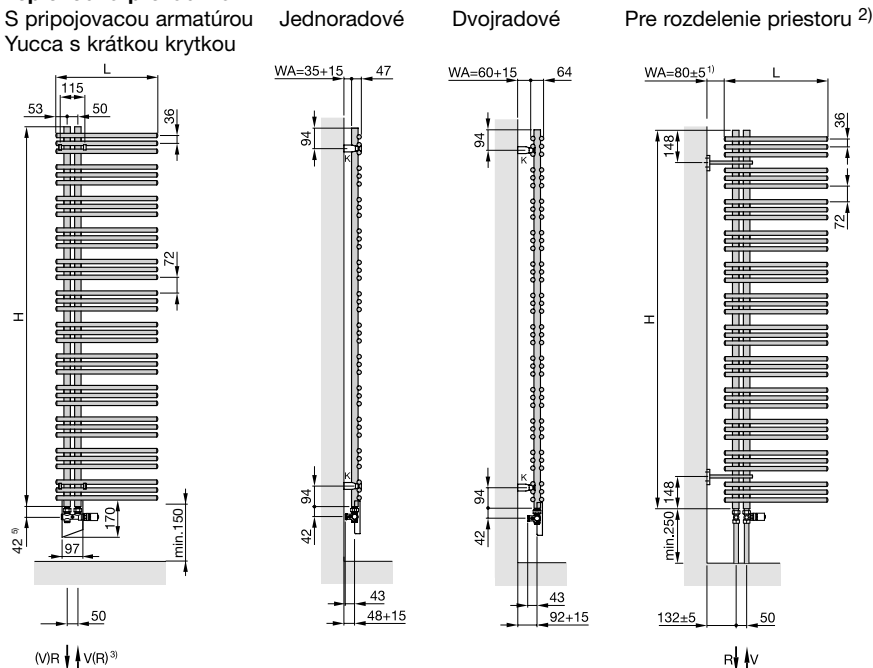

## Teplovodná prevádzka: Kombinovaná prevádzka:

s pripojovacou armatúrou Design Line, Yucca s dlhou krytkou set P

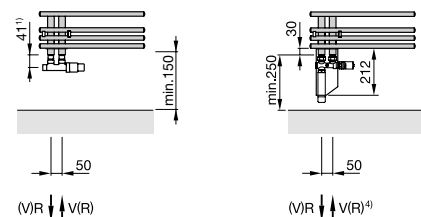

Rozmery v mm

Prevádzkový pretlak pre kombinovanú prevádzku max. 4 bar.

- 1) Uvedené rozmery platia iba pri inštalácii s prísl. Design Line, uvedeným v tomto katalógu na strane 81
- 2) Kombinovaná prevádzka pri inštalácii pre rozdelenie priestoru možná s použitím T-kusu (viď. Príslušenstvo)
- 3) Prívod je možný na oboch stranách armatúry vpravo aj vľavo
- 4) Celková výška vrátane elektrickej vykurovacej tyče
- 5) Uvedené rozmery platia iba pri inštalácii s armatúrou Yucca, uvedenou v tomto katalógu na strane 79

## Akcia Colours free

② Detaily Akcie Colours free uvedené na strane 87

## Tipy na pripojenie

Špecifikácie príslušenstva s obj. číslami a cenami nájdete na str. 78-79

Na pripojenie tohto radiátora nie je možné použiť jednobodovú armatúru.

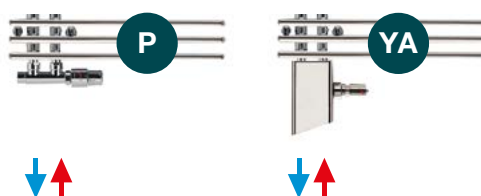

## Pre kombinované vykurovanie

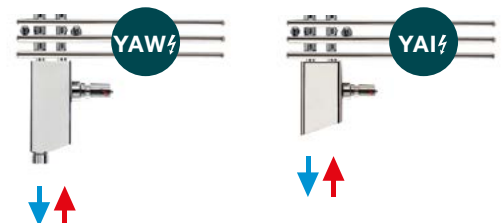

# Zehnder Quaro

Tvarovo čistý design s rovnomerne vzdialenými rúrkami pôsobí harmonickým dojmom. Nevnučuje sa ale podriaďuje. Ideálny do modernej kúpeľne. Nadčasový design s geometrickým tvarom presvedčí aj vo verzii pre rozdelenie priestoru a v prevedení pre kombinovanú a elektrickú prevádzku s opticky zladenou vykurovacou tyčou.

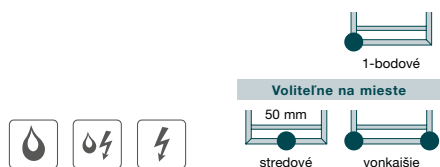

Pravouhlý rám a trubky štvorcového prierezu, skryté uchytienie



Pohodlné zavesenie uterákov v akejkoľvek výške



Harmonia tvaru el. vykurovacej tyče s rámom

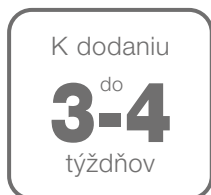

Dodávame v dĺžkach 30, 45, 60 cm a v 3 výškach



Chróm, nerezová oceľ



Biele a 46 farebných odtieňov





# Zehnder Quaro

## Popis výrobku

- presné oceľové vodorovné a zvislé rúrky štvorcového prierezu 25 x 25 mm rovnomerne vzdialené od seba v obvodovom ráme štvorcového prierezu 30 x 30 mm
- dokonalo zvarené laserovou technológiou bez viditeľných zvarových spojov
- tepelné výkony merané podľa EN 442 s označením CE
- so stredovým pripojením s roztečou 50 mm a vonkajším pripojením pre teplovodné, kombinované alebo čisto elektrické vykurovanie

**Technické údaje:** Prevádzkový pretlak max. 10 bar, prevádzková teplota max. 110 °C (QA), 95 °C (QAM)

### Rozsah dodávky pre teplovodné vykurovanie

- základná a vrchná prášková farba, vysoko akostný chrómovaný povrch alebo kartáčovaná nerezová oceľ V4A
- 4x ½" pripojenie pre prívod a späťotoku zapustený v spodnej štvorcovej rúrke: stredové s roztečou 50 mm a vonkajšie na ľavej a pravej strane ½"
- kombinovaná prevádzka: spodné stredové pripojenie 2x ½" pre prívod a späťotoku s roztečou 50 mm a za a) s integrovanou elektrickou vykurovacou tyčou RACY-S, vstavanou vo výrobe vpravo dole a diaľkový ovládač Model 2 s režimami prevádzky: manuálny, týždenný program, 2 hodinový časovač s vykurovaním na plný výkon, vypnuté, b) ľubovoľnou elektrickou vykurovacou tyčou ½" inštalovanou na stavbe
- 1x odvzdušňovací ventil ½", 2x záslepka ½" ■ montážna sada / krytka el. vykurovacej tyče vo farbe radiátora ■ balené v celistvom kartóne

## Ceny a technické údaje

### Pre teplovodnú alebo kombinovanú prevádzku s inštaláciou el. vyk. tyče na stavbe



#### Prevedenie lakované

Model	H mm	L mm	Tepelný výkon EN 442 <sup>③</sup> Watt	Exp. n	Výkon el. vyk. tyče Watt	V dm <sup>3</sup>	M kg	Cena biela + farby Akcia Colours free <sup>②</sup> €	Cena <sup>①</sup> farby Kat. 1 €	Cena <sup>①</sup> farby Kat. 2 €
QA-100-030	971	300	299	1,24	300	3,3	5,7	788,15	985,18	1.161,29
QA-140-030	1403	300	421	1,24	300	4,7	7,9	827,98	1.034,96	1.211,08
QA-180-030	1835	300	543	1,23	300	6,0	10,1	1.100,62	1.375,76	1.551,88
QA-100-045	971	450	420	1,24	300	4,4	7,8	833,93	1.042,40	1.218,52
QA-140-045	1403	450	590	1,23	600	6,3	10,6	875,75	1.094,69	1.270,80
QA-180-045	1835	450	761	1,23	600	8,1	13,8	1.158,32	1.447,92	1.624,03
QA-100-060	971	600	533	1,23	300	5,5	9,8	879,68	1.099,62	1.275,73
QA-140-060	1403	600	749	1,23	600	7,9	13,4	925,45	1.156,84	1.332,95
QA-180-060	1835	600	966	1,23	900	10,2	17,0	1.218,04	1.522,55	1.698,66

#### Prevedenie chrómované

Model	H mm	L mm	Tepelný výkon EN 442 <sup>③</sup> Watt	Exp. n	Výkon el. vyk. tyče Watt	V dm <sup>3</sup>	M kg	Cena chróm €
QAC-100-030	971	300	189	1,30	-	3,3	5,8	1.653,94
QAC-140-030	1403	300	270	1,30	300	4,7	7,6	1.739,50
QAC-180-030	1835	300	348	1,30	300	6,0	10,3	2.300,74
QAC-100-045	971	450	267	1,29	300	4,4	7,9	1.747,48
QAC-140-045	1403	450	381	1,29	300	6,3	10,2	1.837,03
QAC-180-045	1835	450	491	1,29	300	8,1	13,8	2.428,13
QAC-100-060	971	600	341	1,28	300	5,5	10,0	1.841,00
QAC-140-060	1403	600	486	1,29	300	7,9	12,9	1.936,52
QAC-180-060	1835	600	627	1,29	600	10,2	17,2	2.555,52

#### Prevedenie z nerezovej ocele

Model	H mm	L mm	Tepelný výkon EN 442 <sup>③</sup> Watt	Exp. n	Výkon el. vyk. tyče Watt	V dm <sup>3</sup>	M kg	Cena nerezová oceľ €
QAI-100-030	971	300	229	1,27	-	3,3	6,0	2.050,00
QAI-140-030	1403	300	321	1,27	300	4,7	8,3	2.159,44
QAI-180-030	1835	300	415	1,27	300	6,2	10,6	3.096,85
QAI-100-045	971	450	321	1,26	300	4,5	7,8	2.189,27
QAI-140-045	1403	450	450	1,26	300	6,3	10,8	2.304,72
QAI-180-045	1835	450	581	1,26	300	8,1	13,8	3.299,87
QAI-100-060	971	600	407	1,26	300	5,7	9,6	2.326,61
QAI-140-060	1403	600	572	1,26	300	7,9	13,3	2.448,01
QAI-180-060	1835	600	738	1,26	600	10,2	17,0	3.502,87

① Prehľad farieb uvedený na str. 87 ② Detaily Akcie Colours free uvedené na strane 87

③ Tepelný výkon meraný podľa EN 442, ΔT 50 K (75/65/20 °C)

Ceny a technické údaje SK 01/2023 · Odporúčané maloobchodné ceny v € s DPH

## Pre kombinovanú prevádzku s el. vykurov. tyčou RACY-S vstavanou vo výrobe



### Prevedenie lakované

Model	H <sup>4)</sup> mm	L mm	Výkon el. vykurov. tyče Watt	Cena biela + farby Akcia Colours free <sup>2)</sup> €	Cena <sup>1)</sup> farby Kat. 1 €	Cena <sup>1)</sup> farby Kat. 2 €
QAM-100-045/GD	1001	450	300	1.444,93	1.661,68	1.837,79
QAM-140-045/GD	1433	450	500	1.562,41	1.796,76	1.972,87
QAM-180-045/GD	1865	450	600	1.846,97	2.124,01	2.300,12
QAM-140-060/GD	1433	600	600	1.701,68	1.956,94	2.133,05
QAM-180-060/GD	1865	600	900	1.916,63	2.204,14	2.380,25

### Rozsah dodávky elektrických radiátorov

- plnené nehorľavým vykurovacím médiom mrazuvzdorným do - 20 °C
- el. vykurovacia tyč RACY - S s diaľkovým ovládačom Model 2, vr. batérií, s voliteľnými režimami prevádzky: manuálny, týždenný program, 2 hod. časovač s vykurovaním na plný výkon, vypnuté; s bielym káblom so zástrčkou
- montážna sada a krytka el. vykurovacej tyče vo farbe radiátora

### Prevedenie chrómované

Model	H <sup>4)</sup> mm	L mm	Tepelný výkon EN 442 <sup>3)</sup> Watt	Exp. n	Výkon el. vykurov. tyče Watt	V dm <sup>3</sup>	M kg	Cena chróm €
QAMC-140-045/GD	1433	450	381	1,29	300	6,3	10,8	3.226,21
QAMC-180-045/GD	1865	450	491	1,29	300	8,1	13,8	3.839,20
QAMC-140-060/GD	1433	600	486	1,29	300	7,9	13,3	3.560,58
QAMC-180-060/GD	1865	600	627	1,29	600	10,2	17,0	3.992,46

### Elektrická prevádzka:

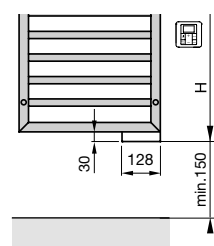

## Pre čisto elektrickú prevádzku



### Prevedenie lakované

Model	H <sup>4)</sup> mm	L mm	Výkon el. vykurov. tyče Watt	Cena biela + farby Akcia Colours free <sup>2)</sup> €	Cena <sup>1)</sup> farby Kat. 1 €	Cena <sup>1)</sup> farby Kat. 2 €
QAE-100-045/GD	1001	450	300	1.444,93	1.661,68	1.837,79
QAE-140-045/GD	1433	450	500	1.562,41	1.796,76	1.972,87
QAE-180-045/GD	1865	450	600	1.846,97	2.124,01	2.300,12
QAE-140-060/GD	1433	600	600	1.701,68	1.956,94	2.133,05
QAE-180-060/GD	1865	600	900	1.916,63	2.204,14	2.380,25

### Prevedenie chrómované

Model	Výkon el. vykurov. tyče Watt	Cena chróm €
QAE-140-045/GD	300	3.226,21
QAE-180-045/GD	300	3.839,20
QAE-140-060/GD	500	3.560,58
QAE-180-060/GD	600	3.992,46

### Teplovodná prevádzka: montáž na stenu

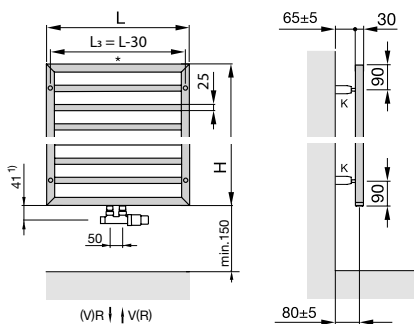

### Teplovodná prevádzka: prevedenie pre rozdelenie priestoru<sup>2)</sup>

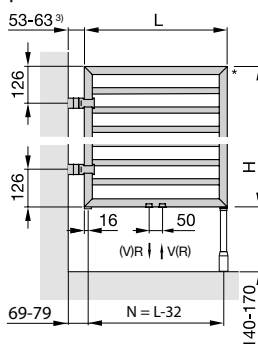

### Kombinovaná prevádzka<sup>5)</sup>: model QAI s el. vykurovacou tyčou vstavanou vo výrobe

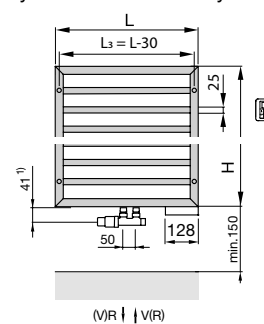

### Kombinovaná prevádzka<sup>5)</sup>: model QA s el. vykurov. tyčou inštalovanou na stavbe (EL)

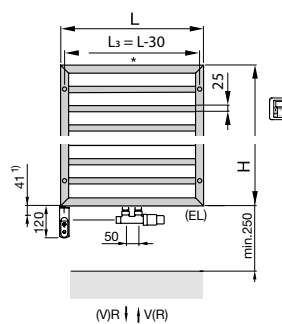

### 2) Príplatok za prevedenie pre rozdelenie priestoru (bez vjazdu navarených montážnych prvkov)

- Prevedenie pre rozdelenie priestoru s 2 konzolami a podperou, vzdialenosť od steny 60 mm, vo farbe radiátora
- Prevedenie pre rozdelenie priestoru s 2 konzolami bez podpory, vzdialenosť od steny 60 mm, vo farbe radiátora

Objednávacie číslo	Cena €
RD63*	308,48
RD62*	238,82

\*) Označenie sady RD63 alebo RD62 je nutné uviesť v objednávacom kóde radiátora. Napr. QA-140-060-0557-RD62

<sup>3)</sup> Na objednávku je možné dodať s konzolami pre väčšiu vzdialenosť od steny (100 mm). <sup>4)</sup> Celková výška vrátane el. vykurovacej tyče

<sup>5)</sup> V prípade L = 450 mm doporučujeme vzhľadom k integrovanej vykurovacej tyči inštaláciu armatúry s prívodom / hlavou vľavo

## Tipy na pripojenie

Špecifikácie príslušenstva s obj. číslami a cenami nájdete na str. 78-79

## Pre teplovodné vykurovanie

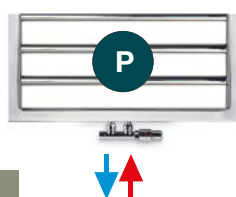

## Pre kombinované vykurovanie

alebo



model QAI s el. vykurovacou tyčou inštalovanou na stavbe voliteľnou vľavo alebo vpravo

model QA s el. vykurovacou tyčou vstavanou vo výrobe vpravo

## Akcia Colours free

© Detaily Akcie Colours free uvedené na strane 87

# Zehnder Metropolitan Bar

Dokonalé spojenie designu, funkčnosti a jednoduchosti. Ľahko pôsobiace ploché vykurovacie rúrky bez viditeľných zvarov, poskytujú vysoký podiel príjemného sálavého tepla. Elegantné chrómované držiaky slúžia k pohodlnému zaveseniu, sušeniu a nahrievaniu uterákov. Vhodný pre teplovodnú, kombinovanú a el. prevádzku.

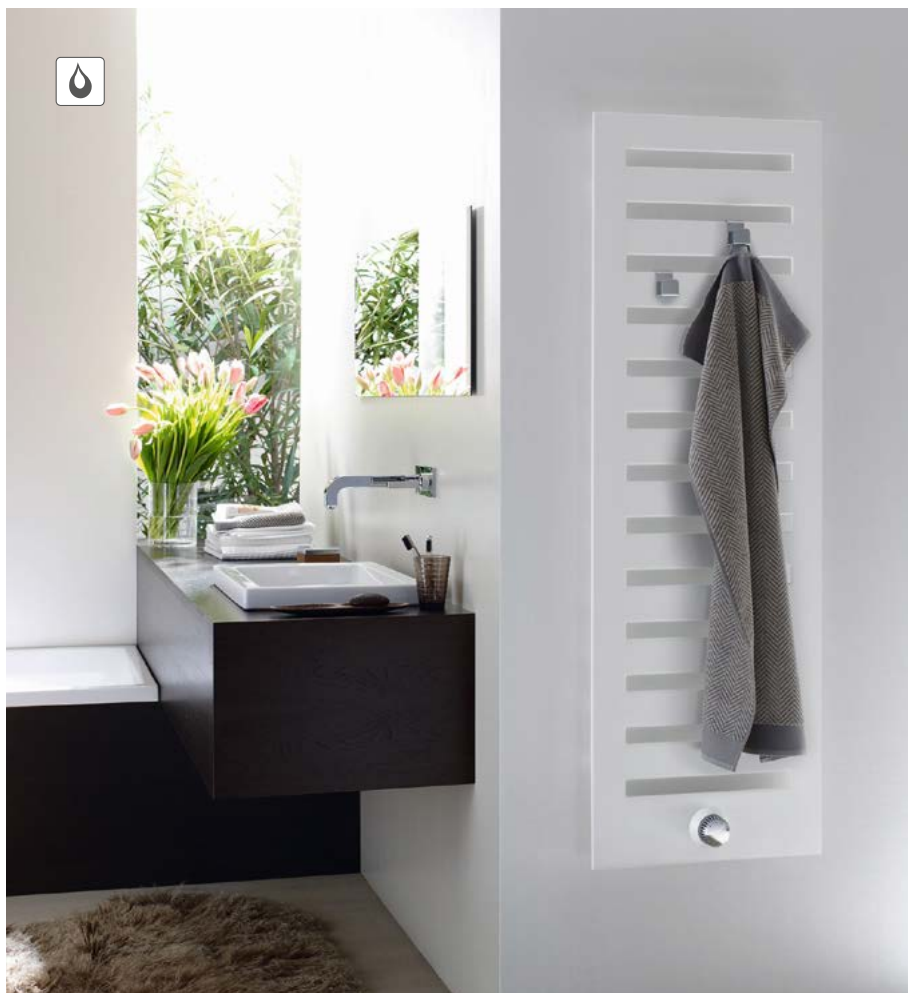
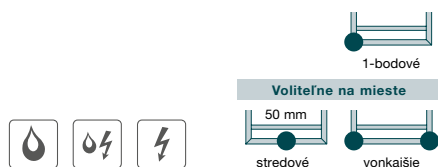

Dokonalé spojenie moderného designu a funkčnosti



Chrómovaný držiak pre pohodlné sušenie uterákov



Na želanie chróm. háčiky pre sušenie aj veľkých osušiek



Estetické pripojenie s integrovaným ventilom



Vysoký tepelný výkon s príjemným sálavým teplom



Biela a 46 farebných odtieňov, priehľadný lak Technolín

Dlhá životnosť a jednoduché čistenie vďaka kvalitnému chrómovanému a lakovanému povrchu s 5-ročnou zárukou, viac na str. 4.







# Zehnder Metropolitan Bar

## Prehľad modelov

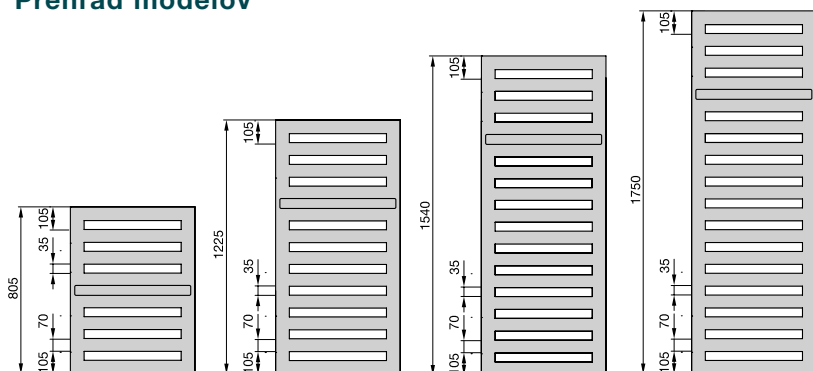

## Popis výrobku

- tvorený z presných plochých vodorovných a rovnomerne usporiadaných rúrok 70 x 8 mm, spojených s rámom trojhranného profilu
- rúrky dokonale zvarené úplne bez viditeľných zvarov
- vysoké tepelné výkony, merané podľa EN 442 s označením CE
- prevedenie s vonkajším alebo stredovým pripojením s rozstupom 50 mm
- pre teplovodné, kombinované alebo čisto elektrické vykurovanie

## Technické údaje

Prevádzkový pretlak max. 4 bar  
Prevádzková teplota max. 110 °C

## Rozsah dodávky pre teplovodnú prevádzku

- základná a vrchná prášková farba
- 4x 1/2" pripojenie vonkajšie alebo stredové s roztečou 50 mm pre prívod a spätočku
- pripojenie Completo: prednastaviteľný ventil AV 9, chrómovaná termostatická hlavica, pripojenie s roztečou 50 mm s vonkajším závitom 2x 3/4" (na zadnej strane)
- kombinovaná prevádzka: spodné stredové pripojenie 2x 1/2" pre prívod / spätočku s roztečou 50 mm a s integrovanou el. vykurovacou tyčou RACY-S, vstavanou vo výrobe vpravo dole a diaľkovým ovládaním Model 2, režimy prevádzky: manuálna, týždenný program, 2 hod. časovanie s vykurovaním na plný výkon, vypnuté
- odvzdušňovací ventil 1/2" chróm
- jeden chrómovaný držiak na uterák (ďalšie možno objednať zvlášť)
- designové stenové konzoly vo farbe radiátora
- balenie v celistvom kartóne

## Ceny a technické údaje

### Pre teplovodnú alebo kombinovanú prevádzku s inštaláciou el. vyk. tyče na stavbe



#### Prevedenie lakované s chrómovaným držiakom na uterák

Model	H <sup>ⓐ</sup> mm	L mm	Tepelný výkon EN 442 <sup>ⓐ</sup> Watt	Exp. n	Výkon el. vyk. tyče Watt	V dm <sup>3</sup>	M kg	Cena biela + farby Akcia Colours free <sup>ⓐ</sup> €	Cena <sup>ⓐ</sup> farby Kat. 1 €	Cena <sup>ⓐ</sup> farby Kat. 2 €
MEP-080-040	805	400	323	1,29	300	3,5	6,8	1.003,46	1.254,32	1.430,44
MEP-120-040	1225	400	469	1,28	300	4,9	10,3	1.101,77	1.377,20	1.553,32
MEP-150-040	1540	400	582	1,22	300	5,5	12,0	1.277,90	1.597,38	1.773,49
MEP-180-040	1750	400	663	1,29	600	6,7	14,4	1.415,09	1.768,86	1.944,97
MEP-080-050	805	500	387	1,29	300	4,0	8,2	1.021,88	1.277,36	1.453,48
MEP-120-050	1225	500	563	1,28	300	5,5	12,4	1.122,25	1.402,81	1.578,92
MEP-150-050	1540	500	730	1,23	600	6,2	14,4	1.302,47	1.628,09	1.804,20
MEP-180-050	1750	500	795	1,29	600	7,6	17,4	1.441,69	1.802,11	1.978,22
MEP-080-060	805	600	449	1,29	300	4,4	9,7	1.050,55	1.313,18	1.489,30
MEP-120-060	1225	600	653	1,28	600	6,1	14,5	1.152,95	1.441,20	1.617,31
MEP-150-060	1540	600	871	1,23	600	7,0	16,8	1.339,32	1.674,14	1.850,26
MEP-180-060	1750	600	922	1,29	900	8,5	20,4	1.482,68	1.853,35	2.029,46
MEP-060-090	595	900	447	1,30	300	4,7	10,1	1.116,12	1.395,13	1.571,24
MEP-070-090	700	900	517	1,30	300	5,2	11,8	1.140,68	1.425,84	1.601,95

Modely zvýraznené červenou v bielej farbe skladom v Zehnder Group s dodaním už do 14 pracovných dní.

### Pre kombinovanú prevádzku s el. vykurovacou tyčou RACY-S vstavanou vo výrobe



#### Prevedenie lakované s chrómovaným držiakom na uterák

Model	H mm	L mm	Tepelný výkon EN 442 <sup>ⓐ</sup> Watt	Exp. n	Výkon el. vyk. tyče Watt	V dm <sup>3</sup>	M kg	Cena biela + farby Akcia Colours free <sup>ⓐ</sup> €	Cena <sup>ⓐ</sup> farby Kat. 1 €	Cena <sup>ⓐ</sup> farby Kat. 2 €
MEPM-120-050/GD	1225	500	563	1,28	500	5,4	13,3	1.409,17	1.591,34	1.767,46
MEPM-150-050/GD	1540	500	730	1,23	600	6,1	15,4	1.566,49	1.750,32	1.926,43
MEPM-180-050/GD	1750	500	795	1,29	750	7,5	18,3	1.670,81	1.909,37	2.085,48
MEPM-150-060/GD	1540	600	871	1,23	750	6,8	17,9	1.608,44	1.769,29	1.945,40
MEPM-180-060/GD	1750	600	922	1,29	900	8,4	21,4	1.718,86	1.958,94	2.135,05

**A** Akciová cena platná po dobu platnosti tohto cenníka.

ⓐ Prehľad farieb uvedený na str. 87 ⓑ Detaily Akcie Colours free uvedené na strane 87 ⓒ Tepelný výkon meraný podľa EN 442, ΔT 50 K (75/65/20 °C) ⓓ Pre modely s pripojením Completo (s integrovaným ventilom) platí vyššia stavebná výška; celková stavebná výška HT = H + 175 mm  
Ceny a technické údaje SK 01/2023 · Odporúčané maloobchodné ceny v € s DPH

## Pre čisto elektrickú prevádzku



Prevedenie lakované s chrómovaným držiakom na uterák

Model	H mm	L mm	Výkon el. vykur. tyče Watt	Cena biela + farby Akcia Colours free <sup>3)</sup> €	Cena <sup>3)</sup> A farby Kat. 1 €	Cena <sup>3)</sup> A farby Kat. 2 €
MEPE-080-040/GD	805	400	300	1.261,49	1.425,34	1.601,45
MEPE-150-040/GD	1540	400	500	1.558,00	1.736,58	1.912,69
MEPE-180-040/GD	1750	400	600	1.649,77	1.882,40	2.058,52
MEPE-120-050/GD	1225	500	500	1.417,15	1.597,36	1.773,47
MEPE-150-050/GD	1540	500	600	1.576,06	1.757,92	1.934,03
MEPE-180-050/GD	1750	500	750	1.680,91	1.916,84	2.092,96
MEPE-180-060/GD	1750	600	900	1.730,09	1.967,60	2.143,72

Príslušenstvo (objednáva sa zvlášť)	Objednávacie číslo	Cena €
Háčiky na uterák, súprava z 2 ks, chróm	480438	68,45
Držiak na uterák *), k radiátoru dĺžky 400, chróm	468038	187,27
Držiak na uterák *), k radiátoru dĺžky 500, chróm	468048	187,27
Držiak na uterák **), k radiátoru dĺžky 600, chróm	468058	187,27
Držiak na uterák **), k radiátoru dĺžky 900, chróm	468078	223,39

\*) Pre nasunutie uterákov zo strany \*\*) Pre nasunutie uterákov zhora

## Tepl vodná prevádzka:

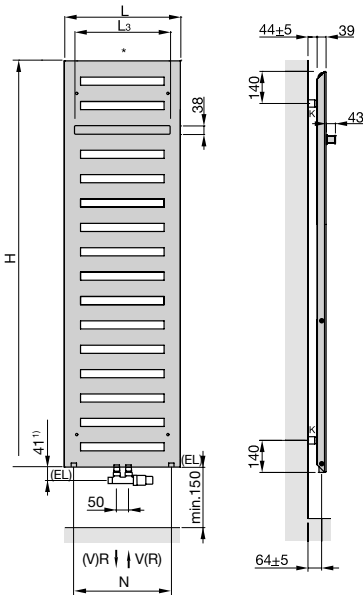
s inštaláciou el. vykur. tyče na stavbe  
s pripojovacou armatúrou Design Line, set P

Rozmery v mm

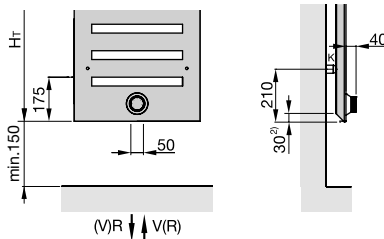
Completo s integrovaným ventilom <sup>3)</sup>

- H = stavebná výška  
L = stavebná dĺžka  
L<sub>3</sub> = rozteč upevnenia, L - 106 mm  
K = konzola  
V = prívod 1/2"  
R = spiatka 1/2"  
\* = odvzdušnenie 1/2"  
N = rozteč pripojenia, L - 80 mm  
EL = možnosť inštalovať el. vykurovaciu tyč na stavbe  
H<sub>T</sub> = celková stavebná výška, H + 175 mm

## Kombinovaná prevádzka:

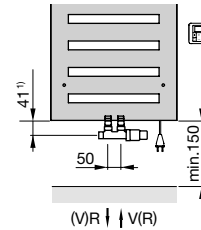
s pripojovacou armatúrou  
Design Line, set P  
a vstavanou el.  
vykur. tyčou Racy-S

## Elektrická prevádzka:

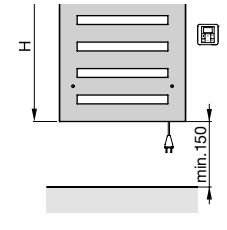
s vstavanou el.  
vykurovacou  
tyčou Racy-S<sup>3)</sup> Poznámky k pripojeniu Completo  
s integrovaným ventilom

- za príplatok 422,86 €
- vrátane termostatickej hlavice
- na koniec objednávacieho čísla doplniť V503 (napr. MEP-xxx-xxx-V503)

1) Uvedené rozmery platia iba pri inštalácii s príslušenstvom Design Line,  
uvedeným v tomto katalógu na strane 81

2) Vzdialenosť od spodnej hrany radiátora k ose pripojenia Completo

## Akcia Colours free

② Detaily Akcie Colours free uvedené na strane 87

## Typy na pripojenie

Špecifikácie príslušenstva  
s obj. číslami a cenami  
nájdete na str. 78-79

## Pre tepl vodné vykurovanie

alebo

Completo s integrovaným  
ventilom <sup>3)</sup>

## Pre kombinované vykurovanie

alebo

Modely MEP s el. vykur.  
tyčou vstavanou na stavbe  
vľavo alebo vpravoModely MEPM s el. vykur.  
tyčou vstavanou vo výrobe

# Zehnder Metropolitan Spa

Inovatívny plochý design radiátora Zehnder Metropolitan Spa vytvorí v kúpeľni príjemné prostredie. Veľkorysé otvory umožnia jednoduché zavesenie a sušenie aj veľkých uterákov. Pre teplovodné vykurovanie na želanie designovo čisté riešenie s integrovaným ventilom. Radiátory pre kombinovanú a elektrickú prevádzku dodávané so skrytou vykurovacou tyčou.

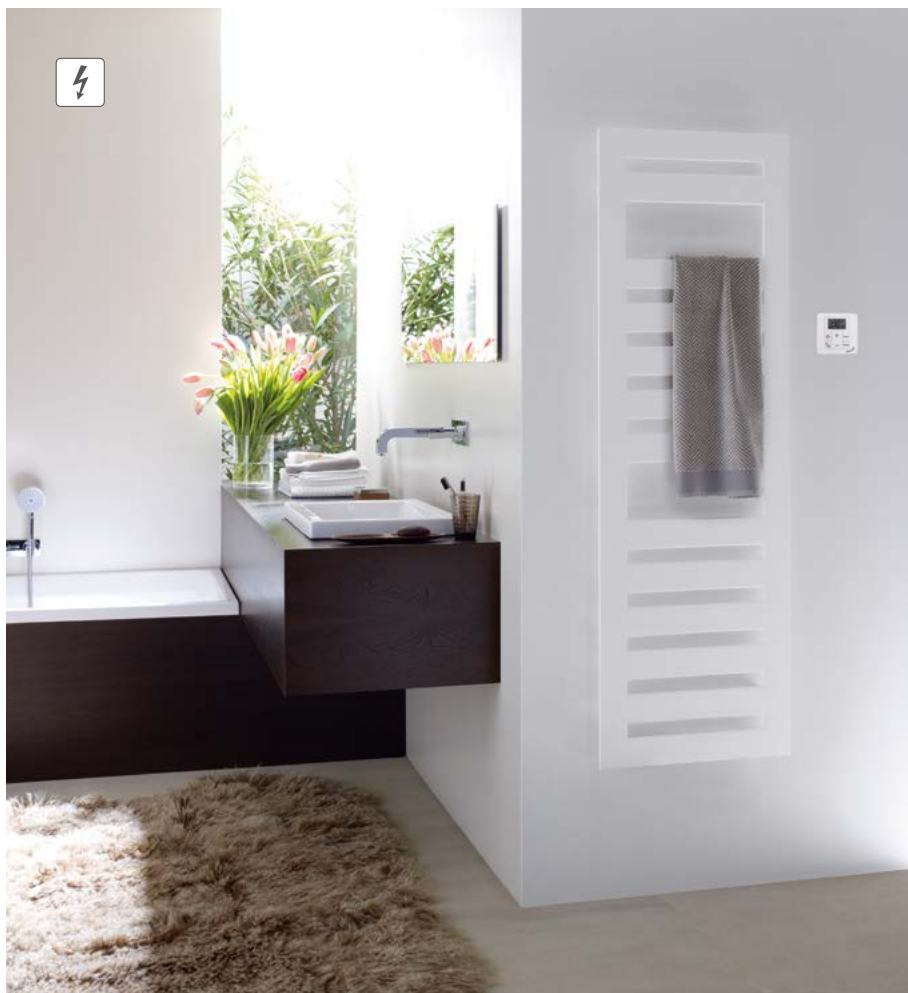
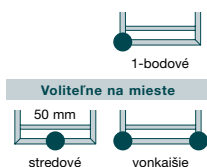

Čistý vzhľad bez viditeľných zvarov



Optická ľahkosť, trojhranný obvodový profil



Veľkorysé otvory pre zavesenie aj veľkých osušiek



Skrytá elektrická vykurovacia tyč neruší vzhľad radiátora

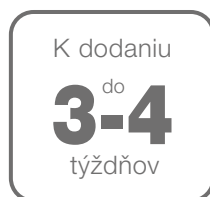

K dodaniu v dĺžke 40, 50, 60 cm a 4 výškach



Biela a 46 farebných odtieňov, priehľadný lak Technoline

Dlhá životnosť a jednoduché čistenie vďaka kvalitnému chrómovanému a lakovanému povrchu s 5-ročnou zárukou, viac na str. 4.





# Zehnder Metropolitan Spa

## Prehľad modelov

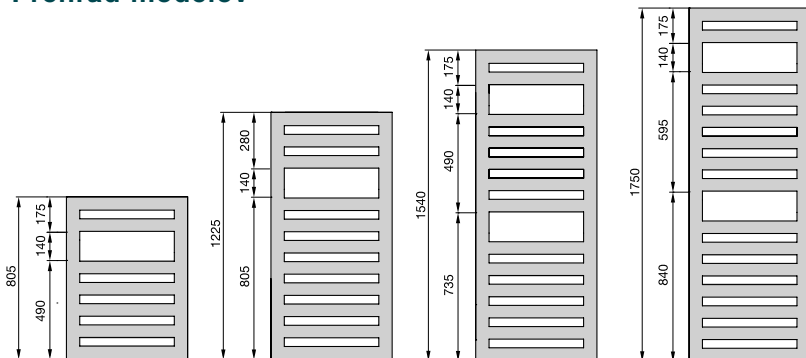

## Popis výrobku

- tvorený z presných plochých vodorovných a rovnomerne usporiadaných trubiek 70 x 8 mm, spojených s rámom trojhranného profilu
- rúrky dokonale zvarené úplne bez viditeľných zvarov
- vysoké tepelné výkony, merané podľa EN 442 s označením CE
- prevedenie s vonkajším alebo stredovým pripojením s roztečou 50 mm
- pre teplovodné, kombinované alebo čisto elektrické vykurovanie

## Technické údaje

Prevádzkový pretlak max. 4 bar  
Prevádzková teplota max. 110 °C

## Rozsah dodávky pre teplovodnú prevádzku

- základná a vrchná prášková farba ■ 4x 1/2" pripojenie vonkajšie a stredové s roztečou 50 mm pre prívod a spätočku ■ pripojenie Completo: prednastaviteľný ventil AV 9, chrómovaná termostatická hlavica, pripojenie s roztečou 50 mm s vonkajším závitom 2x 3/4" (na zadnej strane)
- kombinovaná prevádzka: spodné stredové pripojenie 2x 1/2" pre prívod / spätočku s roztečou 50 mm a s integrovanou el. vykurovacou tyčou RACY-S, vstavanou vo výrobe vpravo dole a diaľkovým ovládaním Model 2, režimy prevádzky: manuálna, týždenný program, 2 hod. časovač s vykurovaním na plný výkon, vypnuté ■ odvzdušňovací ventil 1/2" chróm ■ designové stenové konzoly vo farbe radiátora ■ balenie v celistvom kartóne

## Ceny a technické údaje

### Pre teplovodnú alebo kombinovanú prevádzku s inštaláciou el. vykur. tyče na stavbe



#### Prevedenie lakované

Model	H <sup>Ⓞ</sup> mm	L mm	Tepelný výkon EN 442 <sup>Ⓞ</sup> Watt	Exp. n	Výkon el. vykur. tyče Watt	V dm <sup>3</sup>	M kg	Cena biela + farby Akcia Colours free <sup>Ⓞ</sup> €	Cena <sup>Ⓞ</sup> farby Kat. 1 €	Cena <sup>Ⓞ</sup> farby Kat. 2 €
<b>MET-080-040</b>	805	400	327	1,25	300	3,5	6,5	<b>849,88</b>	<b>1.062,34</b>	<b>1.238,45</b>
<b>MET-120-040</b>	1225	400	474	1,26	300	4,8	9,8	<b>942,06</b>	<b>1.177,58</b>	<b>1.353,70</b>
<b>MET-150-040</b>	1540	400	582	1,26	300	5,4	11,5	<b>1.114,04</b>	<b>1.392,55</b>	<b>1.568,66</b>
<b>MET-180-040</b>	1750	400	654	1,25	600	6,5	13,7	<b>1.245,12</b>	<b>1.556,41</b>	<b>1.732,52</b>
<b>MET-080-050</b>	805	500	388	1,26	300	3,8	7,8	<b>866,28</b>	<b>1.082,86</b>	<b>1.258,97</b>
<b>MET-120-050</b>	1225	500	561	1,26	300	5,2	11,7	<b>962,53</b>	<b>1.203,18</b>	<b>1.379,29</b>
<b>MET-150-050</b>	1540	500	690	1,27	600	5,9	13,5	<b>1.136,58</b>	<b>1.420,74</b>	<b>1.596,85</b>
<b>MET-180-050</b>	1750	500	775	1,26	600	7,3	16,3	<b>1.271,76</b>	<b>1.589,71</b>	<b>1.765,82</b>
<b>MET-080-060</b>	805	600	445	1,27	300	4,2	9,1	<b>894,97</b>	<b>1.118,71</b>	<b>1.294,82</b>
<b>MET-120-060</b>	1225	600	645	1,27	600	5,7	13,5	<b>993,24</b>	<b>1.241,54</b>	<b>1.417,66</b>
<b>MET-150-060</b>	1540	600	792	1,28	600	6,5	15,6	<b>1.171,39</b>	<b>1.464,24</b>	<b>1.640,35</b>
<b>MET-180-060</b>	1750	600	889	1,27	900	8,0	19,0	<b>1.310,68</b>	<b>1.638,35</b>	<b>1.814,46</b>

Modely zvýraznené červenou v bielej farbe skladom v Zehnder Group s dodaním už do 14 pracovných dní.

### Pre kombinovanú prevádzku s el. vykurovacou tyčou RACY-S vstavanou vo výrobe



#### Prevedenie lakované

Model	H mm	L mm	Tepelný výkon EN 442 <sup>Ⓞ</sup> Watt	Exp. n	Výkon el. vykur. tyče Watt	V dm <sup>3</sup>	M kg	Cena biela <sup>A</sup> + farby Akcia Colours free <sup>Ⓞ</sup> €	Cena <sup>Ⓞ</sup> <sup>A</sup> farby Kat. 1 €	Cena <sup>Ⓞ</sup> <sup>A</sup> farby Kat. 2 €
<b>METM-120-050/GD</b>	1225	500	561	1,26	500	5,1	12,2	<b>1.253,53</b>	<b>1.435,66</b>	<b>1.611,77</b>
<b>METM-150-050/GD</b>	1540	500	690	1,27	600	5,8	14,0	<b>1.404,20</b>	<b>1.588,03</b>	<b>1.764,14</b>
<b>METM-180-050/GD</b>	1750	500	775	1,26	750	7,1	16,8	<b>1.503,58</b>	<b>1.742,00</b>	<b>1.918,12</b>
<b>METM-150-060/GD</b>	1540	600	792	1,28	750	6,4	16,1	<b>1.450,55</b>	<b>1.651,26</b>	<b>1.827,37</b>
<b>METM-180-060/GD</b>	1750	600	889	1,27	900	7,8	19,5	<b>1.549,93</b>	<b>1.790,06</b>	<b>1.966,18</b>

<sup>A</sup> Akciová cena platná po dobu platnosti tohto cenníka.

<sup>Ⓞ</sup> Prehľad farieb uvedený na str. 87 <sup>Ⓞ</sup> Detaily Akcie Colours free uvedené na strane 87

<sup>Ⓞ</sup> Tepelný výkon meraný podľa EN 442, ΔT 50 K (75/65/20 °C)

<sup>Ⓞ</sup> Pre modely s pripojením Completo (s integrovaným ventilom) platí vyššia stavebná výška; celková stavebná výška HT = H + 175 mm

Ceny a technické údaje SK 01/2023 · Odporúčané maloobchodné ceny v € s DPH

## Pre čisto elektrickú prevádzku



## Prevedenie lakované s chrómovaným držiakom na uterák

Model	H mm	L mm	Výkon el. vykur. tyče Watt	Cena biela + farby Akcia Colours free <sup>3)</sup> €	Cena <sup>3)</sup> A farby Kat. 1 €	Cena <sup>3)</sup> A farby Kat. 2 €
METE-080-040/GD	805	400	300	1.127,17	1.291,00	1.467,11
METE-150-040/GD	1540	400	500	1.386,00	1.564,60	1.740,71
METE-180-040/GD	1750	400	600	1.484,30	1.716,97	1.893,08
METE-120-050/GD	1225	500	500	1.263,14	1.443,34	1.619,45
METE-150-050/GD	1540	500	600	1.415,50	1.597,36	1.773,47
METE-180-050/GD	1750	500	750	1.515,46	1.751,33	1.927,44
METE-180-060/GD	1750	600	900	1.562,92	1.800,52	1.976,63

Príslušenstvo (objednáva sa zvlášť)	Objednávacie číslo	Cena €
Háčky na uterák, súprava s 2 ks, chróm	480438	68,45
Držiak na uterák <sup>*)</sup> , k radiátoru dĺžky 400, chróm	468038	187,27
Držiak na uterák <sup>*)</sup> , k radiátoru dĺžky 500, chróm	468048	187,27
Držiak na uterák <sup>**)</sup> , k radiátoru dĺžky 600, chróm	468058	187,27

<sup>\*)</sup> Pre nasunutie uterákov zo strany <sup>\*\*)</sup> Pre nasunutie uterákov zhora

## Teplotná prevádzka:

s inštaláciou el. vykur. tyče na stavbe  
s pripojovacou armatúrou Design Line, set P

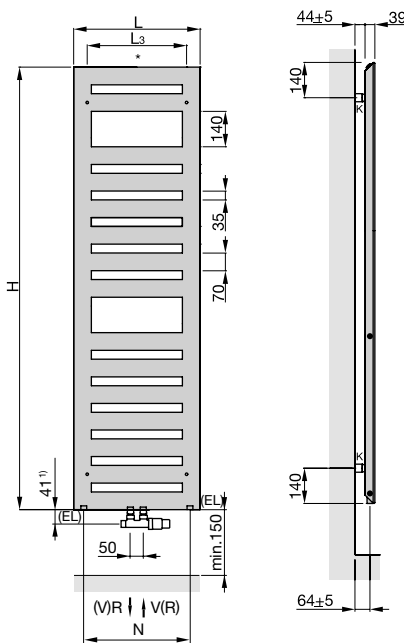
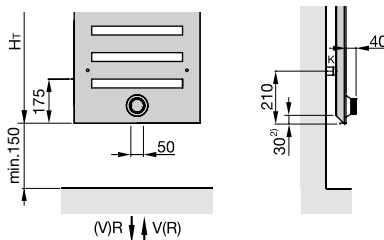
Completo s integrovaným ventilom <sup>3)</sup>

- H = stavebná výška  
L = stavebná dĺžka  
L<sub>3</sub> = rozteč upevnenia, L - 106 mm  
K = konzola  
V = prívod 1/2"  
R = spiatka 1/2"  
\* = odvzdušnenie 1/2"  
N = rozteč pripojenia, L - 80 mm  
EL = možnosť inštalovať el. vykurovaciu tyč na stavbe  
H<sub>T</sub> = celková stavebná výška,  
H + 175 mm

## Kombinovaná prevádzka:

s pripojovacou armatúrou  
Design Line, set P  
a vstavanou el.  
vykurovacou tyčou RACY-S

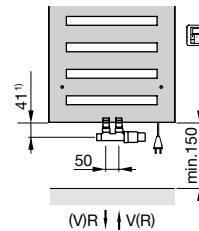

## Elektrická prevádzka:

s vstavanou el.  
vykurovacou  
tyčou RACY-S

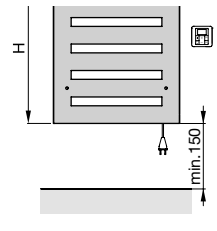

## 3) Poznámky k pripojeniu Completo s integrovaným ventilom

- za príplatok 422,86 €
- vrátane termostatickej hlavice
- na koniec objednávacieho čísla doplniť V503 (napr. MET-xxx-xxx-V503)

## Rozmery v mm

- Uvedené rozmery platia iba pri inštalácii s príslušenstvom Design Line, uvedeným v tomto katalógu na strane 81
- Vzdialenosť od spodnej hrany radiátora k ose pripojenia Completo

## Akcia Colours free

2) Detaily Akcie Colours free uvedené na strane 87

## Tipy na pripojenie

Špecifikácie príslušenstva  
s obj. číslami a cenami  
nájde na str. 78-79

## Pre teplotné vykurovanie

alebo

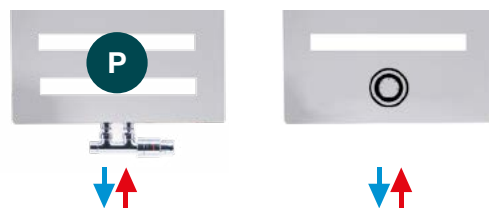

Completo s integrovaným  
ventilom <sup>3)</sup>

## Pre kombinované vykurovanie

alebo



Modely MET s el. vykur.  
tyčou vstavanou na stavbe  
vľavo alebo vpravo

Modely METM s el. vykur.  
tyčou vstavanou vo výrobe

# Zehnder Fina Lean Bar

Purizmus vo svojej najkrajšej podobe, ktorý zaujme na prvý pohľad. Je vhodný do každého moderného štýlu kúpeľne. Plochý štíhly design so zaoblenými hranami pôsobí ľahkým dojmom. Veľká plocha radiátora zabezpečuje príjemné sálavé teplo a spolu s nízkym obsahom vody obzvlášť rýchly ohrev.

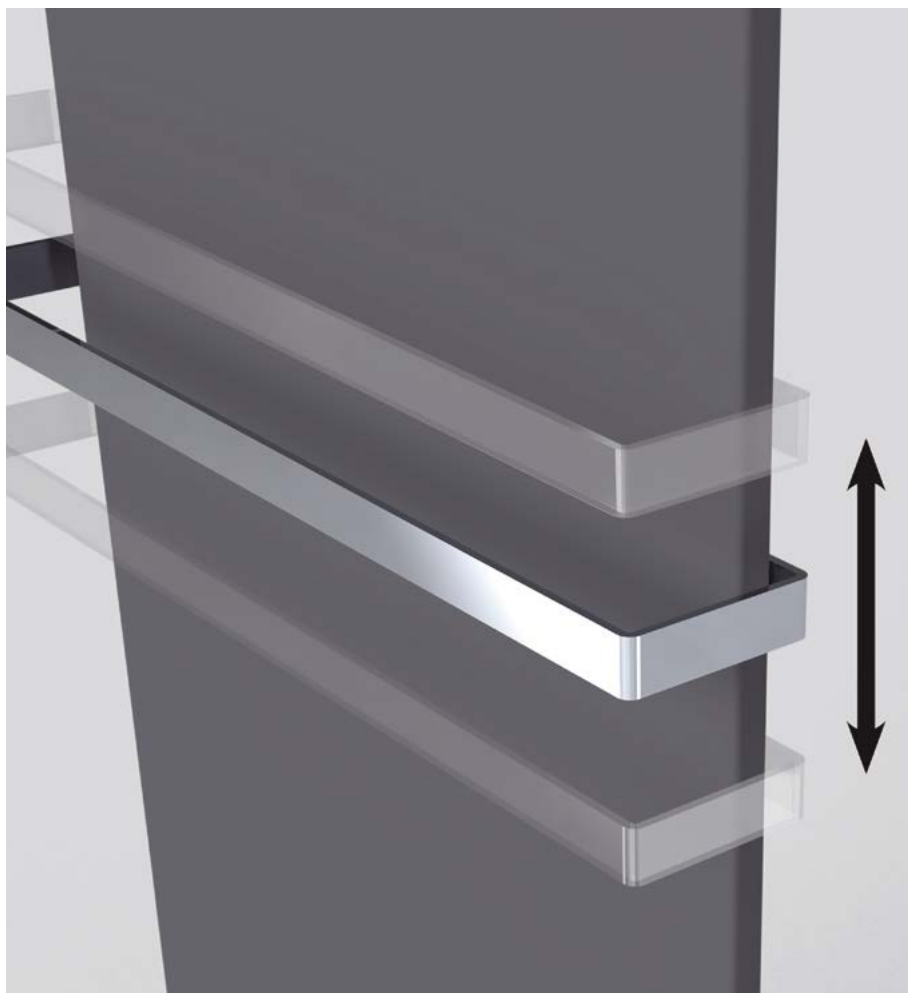

Čistý štíhly design s hl. len 17 mm pre moderné kúpeľne



Pohodlné sušenie uterákov, 1 držiak v cene, ďalšie za príplatok



Vstavaná elektrická vykurovacia tyč neruší vzhľad radiátora



Tepelná pohoda vďaka vysokému podielu sálavého tepla

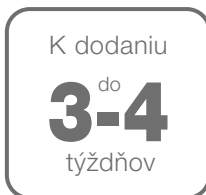

K dodaniu v dĺžke 50, 60, 70 cm a výškach 130, 150 a 180 cm

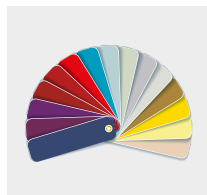

Biela a 46 farebných odtieňov, vzhľad nerezovej ocele

Dlhá životnosť a jednoduché čistenie vďaka kvalitnému chrómovanému a lakovanému povrchu s 5-ročnou zárukou, viac na str. 4.

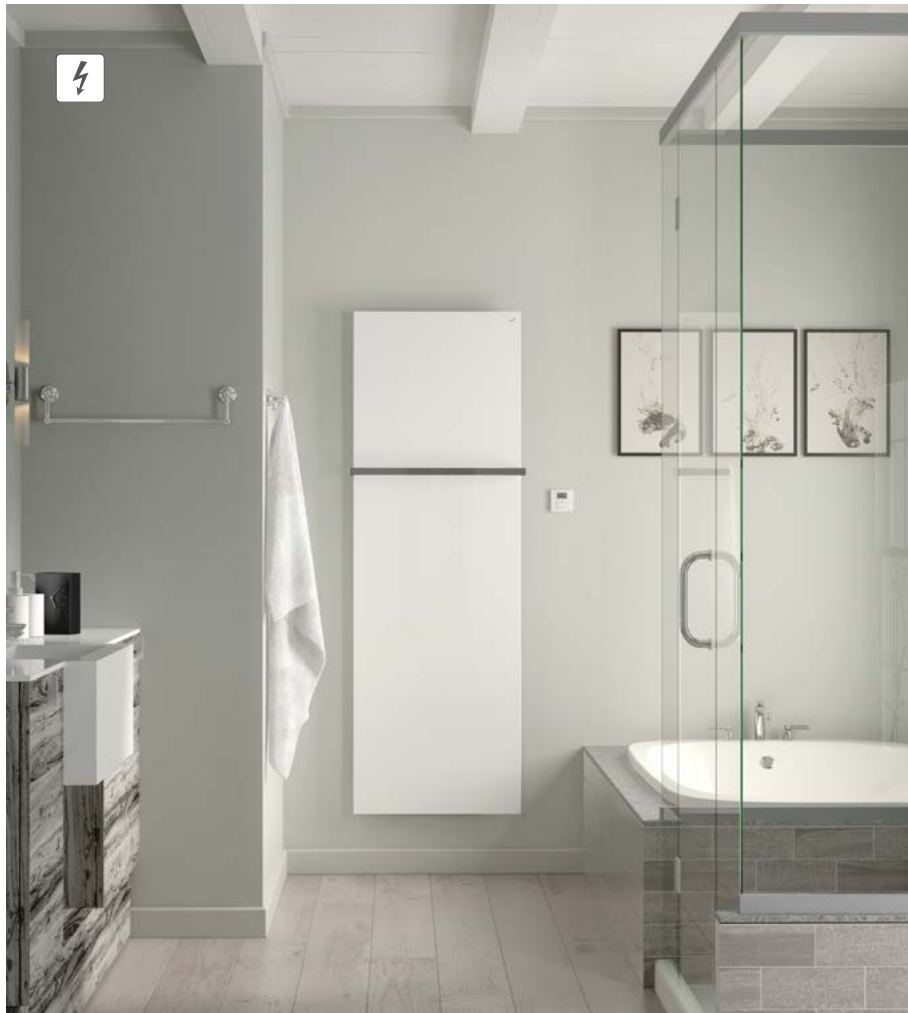





# Zehnder Fina Lean Bar

## Prehľad modelov

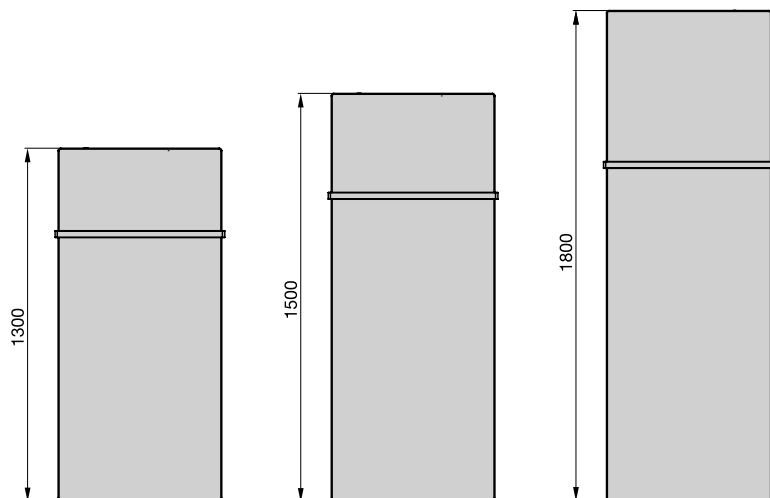

## Popis výrobku

- hladká predná plocha z oceleového plechu
- rovný povrch a zaoblené hrany umožňujú montáž ľubovoľného množstva držiakov na uteráky.
- tepelné výkony merané podľa normy EN 442, s označením CE
- prevedenie so stredovým pripojením s roztečou 50 mm
- pre teplovodnú alebo čisto elektrickú prevádzku

## Technické údaje

Prevádzkový pretlak max. 6 bar  
Prevádzková teplota max. 110 °C

## Rozsah dodávky pre teplovodnú prevádzku

- základná a vrchná prášková farba, podľa DIN 55900
- jeden chrómovaný držiak na uterák
- 2x 1/2" spodné stredové pripojenie s roztečou 50 mm
- 1/2" odvodušňovací ventil
- montážna sada vo farbe radiátora
- balenie v celistvom kartóne

## Ceny a technické údaje

### Pre teplovodnú prevádzku



Prevedenie lakované s chromovaným držiakom na uteráky

Model	H mm	L mm	Tepelný výkon EN 442® Watt	Exp. n	Výkon el. vykur. týče Watt	V dm³	M kg	Cena biela RAL 9016 €	Cena <sup>Ⓛ</sup> farby Kat. 1 €	Cena <sup>Ⓛ</sup> farby Kat. 2 €
FIF-130-050	1300	500	620	1,23	-	0,90	20,9	1.130,87	1.413,59	1.589,70
FIF-150-050	1500	500	717	1,21	-	1,10	23,7	1.163,41	1.454,27	1.630,38
FIF-180-050	1800	500	863	1,23	-	1,30	28,7	1.212,22	1.515,28	1.691,39
FIF-130-060	1300	600	723	1,23	-	1,20	24,7	1.163,41	1.454,27	1.630,38
FIF-150-060	1500	600	837	1,23	-	1,40	28,3	1.195,96	1.494,95	1.671,06
FIF-180-060	1800	600	1008	1,25	-	1,50	31,4	1.252,90	1.566,12	1.742,23
FIF-130-070	1300	700	824	1,22	-	1,50	28,5	1.228,50	1.535,64	1.711,75
FIF-150-070	1500	700	954	1,24	-	1,70	32,9	1.269,18	1.586,47	1.762,58
FIF-180-070	1800	700	1148	1,27	-	1,80	39,6	1.326,13	1.657,66	1.833,77

### Pre čisto elektrickú prevádzku



Prevedenie lakované s chromovaným držiakom na uteráky

Model	H mm	L mm	Výkon el. vykur. týče Watt	Cena biela RAL 9016 €	Cena <sup>Ⓛ</sup> farby Kat. 1 €	Cena <sup>Ⓛ</sup> farby Kat. 2 €
FIFE-130-050/D	1300	500	350	1.594,61	1.833,79	2.009,90
FIFE-150-050/D	1500	500	500	1.741,06	2.002,20	2.178,31
FIFE-180-050/D	1800	500	500	1.920,04	2.208,04	2.384,15
FIFE-180-060/D	1800	600	750	2.082,74	2.395,15	2.571,26
FIFE-180-070/D	1800	700	750	2.261,74	2.601,00	2.777,11

## Rozsah štandardnej dodávky pre el. prevádzku

- radiátor doplnený o vykurovací kábel a grafitovú platňu pre ešte rýchlejší prenos tepla
- skrytá integrovaná el. vykurovacia tyč RACY-S s diaľk. ovládaním (model 2), vr. batérií, s voliteľným režimom prevádzky: manuálny, týždenný program, časový snímač, vypnuté; s bielym káblom so zástrčkou
- 1 chrómovaný držiak na uterák
- montážna sada vo farbe radiátora
- balené v celistvom kartóne



Špeciálne prevedenie a príslušenstvo (za príplatok)	Objednávacie číslo	Cena €
■ Držiak na uterák, chróm, k radiátoru stavebnej dĺžky 500 mm	481408	195,26
■ Držiak na uterák, chróm, k radiátoru stavebnej dĺžky 600 mm	481418	203,38
■ Držiak na uterák, chróm, k radiátoru stavebnej dĺžky 700 mm	481428	211,52

**Teplovodná prevádzka:**  
montáž na stenu

pohľad zozadu

**Elektrická prevádzka**  
s elektrickou vykurovacou tyčou RACY-S:  
montáž na stenu

pohľad zozadu

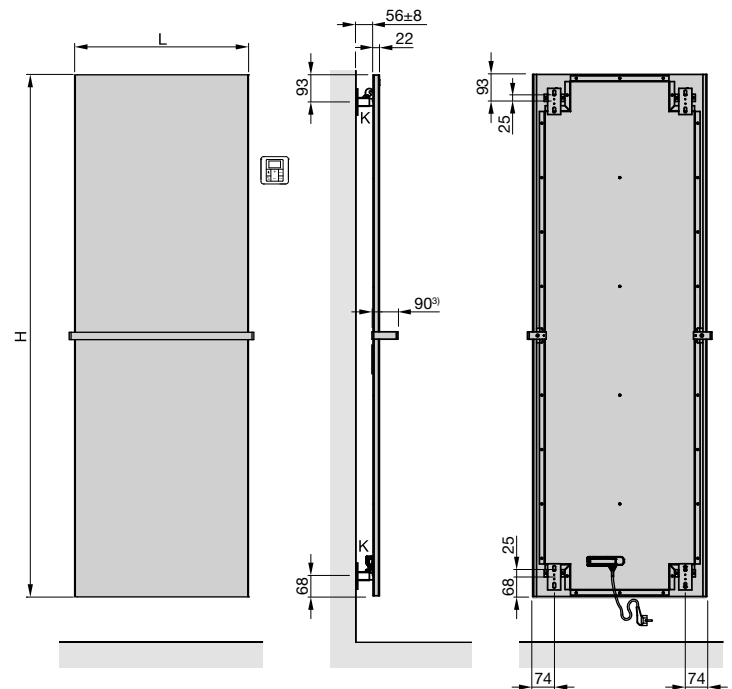
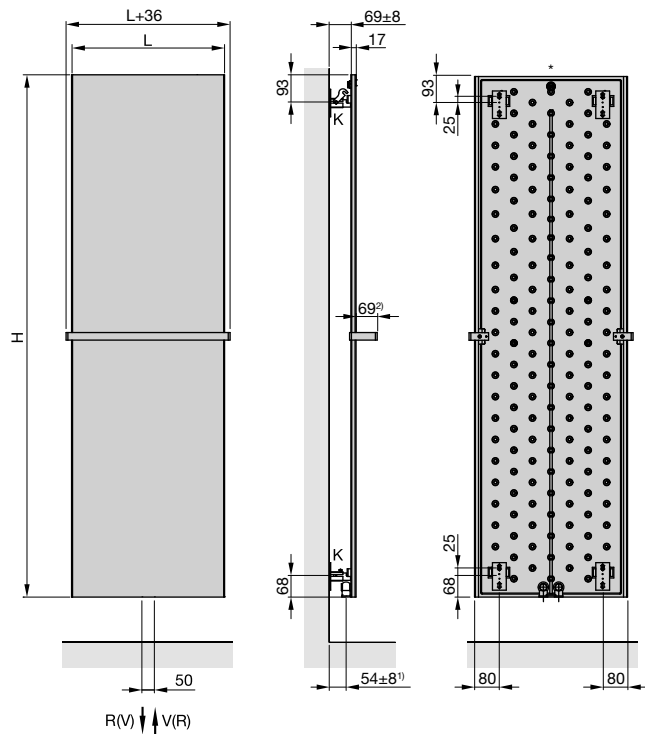

- H = stavebná výška
- L = stavebná dĺžka
- K = konzola
- V = prívod 1/2"
- R = spiatka 1/2"
- \* = odvzdušnenie 1/8"

Rozmery v mm

- 1) Vzdialenosť od steny na os pripojenia
- 2) Vzdialenosť od čelnej hrany držiaka na uterák k prednej strane radiátora
- 3) Hĺbka držiaka na uterák

**Teplovodná prevádzka:**  
detail závesného oka

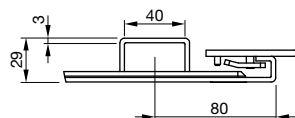

**Čisto elektrická prevádzka:**  
detail závesného oka

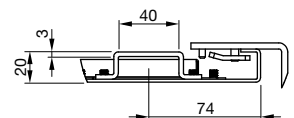

**Tipy na pripojenie**

Špecifikácie príslušenstva s obj. číslami a cenami nájdete na str. 78-79

**Pre teplovodné vykurovanie**

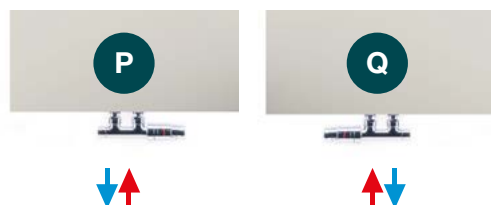

# Zehnder Kazeane

Unikátny design od známych návrhárov King & Miranda. Pôvabný aj praktický. Veľkorysý otvor umožňuje pohodlné zavesenie a sušenie viacerých uterákov. Dva rady šikmých plochých rúrok zvyšujú jeho inovatívnosť. Využitelný kdekoľvek v interiéri, nielen v kúpeľni. Vhodný pre teplovodné, kombinované aj čisto elektrické vykurovanie v takmer 50 farbách a chróme.

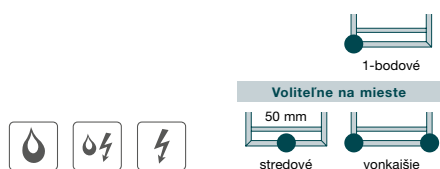

Inovatívny design so šikmými rúrkami od King & Miranda



Pohodlné zavesenie uterákov vďaka veľkým otvorom



Skrytá elektrická vykurovacia tyč neruší vzhľad radiátora



Vybrané ventily vo farbe radiátora

K dodaniu do **3-4** týždňov



K dodaniu v dĺžke 50, 60 cm a 6 výškach

Biela a 46 farebných odtieňov, chrómované prevedenie

Dlhá životnosť a jednoduché čistenie vďaka kvalitnému chrómovanému a lakovanému povrchu s 5-ročnou zárukou, viac na str. 4.

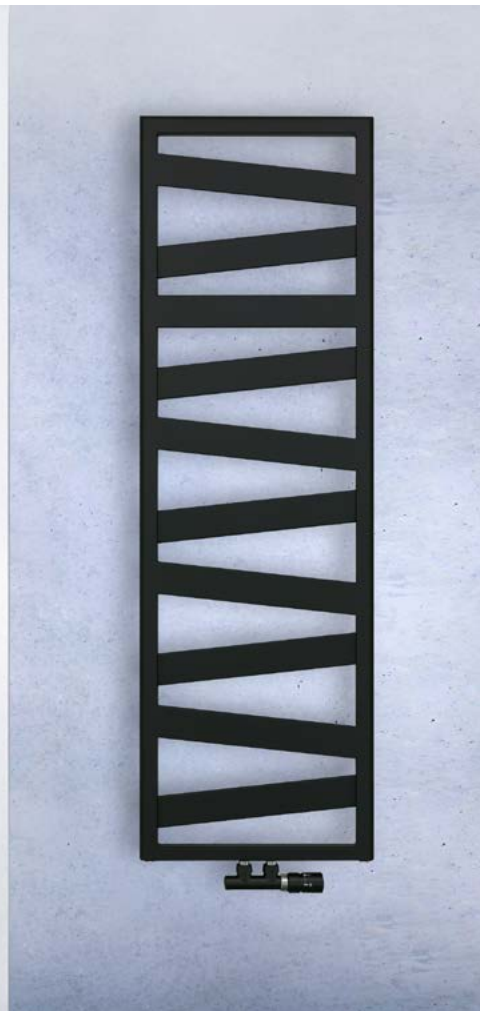



reddot award 2018  
winner

# Zehnder Kazeane

## Prehľad modelov

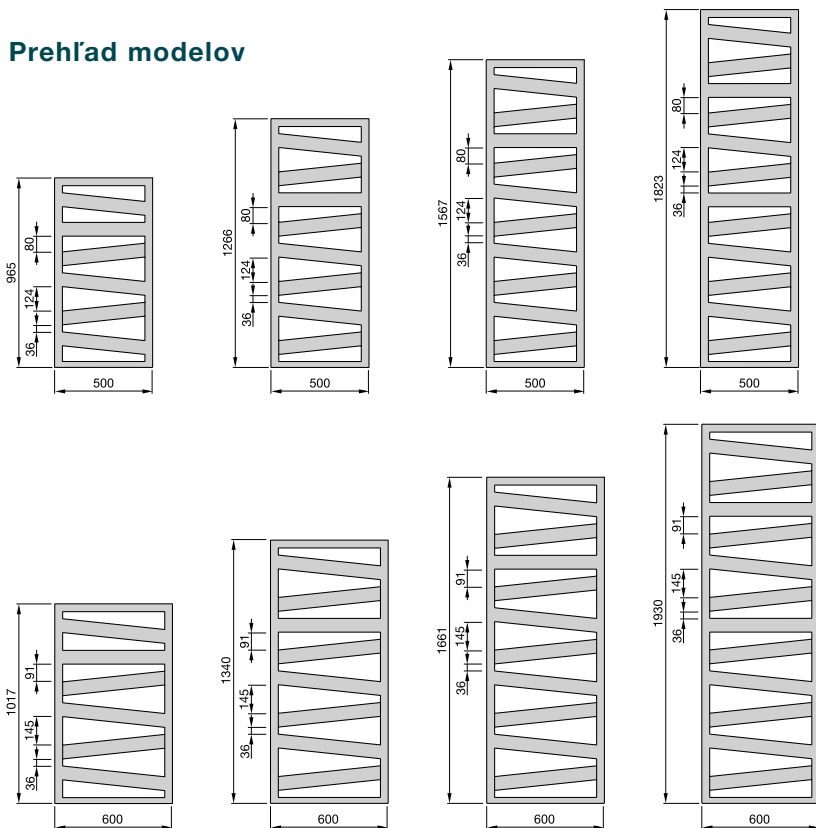

## Popis výrobku

- presné oceľové rúrky, dokonale zvarené bez viditeľných zvarov
- dve úrovne šikmých plochých rúrok
- tepelné výkony merané podľa EN 442 s označením CE
- prevedenie so stredovým aj vonkajším pripojením
- pre teplovodné, kombinované alebo čisto elektrické vykurovanie

## Technické údaje

Prevádzkový pretlak max. 4 bar  
Prevádzková teplota max. 110 °C

## Rozsah dodávky pre teplovodnú prevádzku

- základná a vrchná prášková farba alebo vysoko akostný chrómovaný povrch
- 4x ½" pripojenie pre prívod a spätočku vonkajšie pripojenie 2x ½" alebo stredové pripojenie 2x ½" s roztečou 50 mm (pre kombinované vykurovanie stredové pripojenie roztečou 50 mm s možnosťou inštalácie el. vykurovacie tyče vo vonkajšej zvislej rúrke)
- odzvušňovací ventil ½" a 2 záslepky ½"
- montážna sada vo farbe radiátora
- balenie v celistvom kartóne

## Ceny a technické údaje

### Pre teplovodnú alebo kombinovanú prevádzku



#### Prevedenie lakované

Model	H mm	L mm	Tepelný výkon EN 442③ Watt	Exp. n	Výkon el. vykur. tyče Watt	V dm <sup>3</sup>	M kg	Cena biela + farby Akcia Colours free② €	Cena① farby Kat. 1 €	Cena① farby Kat. 2 €
<b>RK-100-050</b>	965	500	398	1,24	300	3,4	8,4	<b>763,22</b>	<b>954,02</b>	<b>1.130,14</b>
<b>RK-130-050</b>	1266	500	509	1,24	300	4,1	10,7	<b>849,02</b>	<b>1.061,28</b>	<b>1.237,39</b>
<b>RK-160-050</b>	1567	500	621	1,23	600	4,8	13,1	<b>987,31</b>	<b>1.234,13</b>	<b>1.410,24</b>
<b>RK-180-050</b>	1823	500	723	1,25	600	5,7	15,1	<b>1.109,86</b>	<b>1.387,33</b>	<b>1.563,44</b>
<b>RK-100-060</b>	1017	600	473	1,25	300	3,8	9,9	<b>787,75</b>	<b>984,70</b>	<b>1.160,81</b>
<b>RK-130-060</b>	1340	600	608	1,24	600	4,6	12,6	<b>877,02</b>	<b>1.096,27</b>	<b>1.272,38</b>
<b>RK-170-060</b>	1661	600	743	1,24	600	5,4	15,4	<b>1.034,57</b>	<b>1.293,20</b>	<b>1.469,32</b>
<b>RK-190-060</b>	1930	600	847	1,25	600	6,5	18,0	<b>1.137,86</b>	<b>1.422,34</b>	<b>1.598,45</b>

Modely zvýraznené červenou v bielej farbe skladom v Zehnder Group s dodaním už do 14 pracovných dní.

#### Prevedenie chrómované

Model	H mm	L mm	Tepelný výkon EN 442③ Watt	Exp. n	Výkon el. vykur. tyče Watt	V dm <sup>3</sup>	M kg	Cena chróm €
<b>RKC-100-050</b>	965	500	261	1,27	150	3,4	8,5	<b>1.601,75</b>
<b>RKC-130-050</b>	1266	500	327	1,27	300	4,1	10,8	<b>1.782,06</b>
<b>RKC-160-050</b>	1567	500	393	1,28	300	4,8	13,1	<b>2.076,14</b>
<b>RKC-180-050</b>	1823	500	461	1,28	300	5,7	15,4	<b>2.350,99</b>
<b>RKC-100-060</b>	1017	600	304	1,28	300	3,8	10,0	<b>1.652,52</b>
<b>RKC-130-060</b>	1340	600	386	1,27	300	4,6	12,7	<b>1.908,08</b>
<b>RKC-170-060</b>	1661	600	468	1,27	300	5,4	15,4	<b>2.167,19</b>
<b>RKC-190-060</b>	1930	600	544	1,28	300	6,5	17,9	<b>2.424,50</b>

① Prehľad farieb uvedený na str. 87 ② Details Akcie Colours free uvedené na strane 87

③ Tepelný výkon meraný podľa EN 442, ΔT 50 K (75/65/20 °C)

Ceny a technické údaje SK 01/2023 · Odporúčané maloobchodné ceny v € s DPH

## Pre čisto elektrickú prevádzku



Prevedenie lakované s elektrickou vykurovacou tyčou RACY-C

Model	H <sup>4)</sup> mm	L mm	Výkon el. vykur. tyče Watt	Cena biela + farby Akcia Colours free <sup>2)</sup> €	Cena <sup>1)</sup> farby Kat. 1 €	Cena <sup>1)</sup> farby Kat. 2 €
RK-130-050/GD	1291	500	500	1.483,86	1.706,44	1.882,55
RK-160-050/GD	1592	500	600	1.697,57	1.952,22	2.128,33
RK-130-060/GD	1365	600	600	1.689,01	1.942,36	2.118,47
RK-170-060/GD	1686	600	750	1.918,08	2.205,78	2.381,89

Prevedenie chrómované s elektrickou vykurovacou tyčou RACY-C

Model	H <sup>4)</sup> mm	L mm	Výkon el. vykur. tyče Watt	Cena chróm €
RKC-130-050/GD	1291	500	300	2.471,77
RKC-160-050/GD	1592	500	300	2.828,89
RKC-130-060/GD	1365	600	300	2.869,16
RKC-170-060/GD	1686	600	500	3.362,81



## Rozsah štandardnej dodávky pre čisto elektrickú prevádzku

- plnené nehorľavým vykurovacím médiom, mrazuvzdorným do - 20 °C
- integrovaná el. vykurovacia tyč RACY-C, vstavaná vľavo dole, s diaľkovým ovládaním Model 2 (viď. obr.) a voliteľnými režimami prevádzky: manuálna, týždenný program, 2 hod. časovač s vykurovaním na max. výkon, vypnuté; s prívodným káblom v bielej farbe so zástrčkou. Detekcia otvoreného okna, poisťka proti prevádzke bez vykurovacieho média, zámok tlačidiel
- montážna sada a krytka elektrickej vykurovacej tyče vo farbe radiátora
- balenie v celistvom kartóne s označením CE

**Tepl vodná prevádzka:** vonkajšie pripojenie  
**Tepl vodná prevádzka:** stredové pripojenie

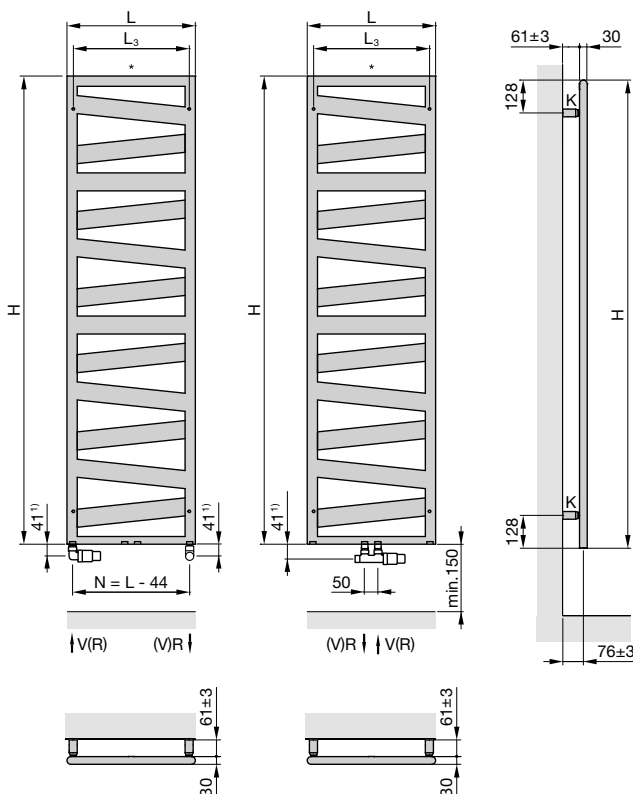

**Kombinovaná prevádzka:** stredové pripojenie 50 mm na teplotné vykurovanie s el. vykurovacou tyčou DBM vpravo alebo vľavo (EL)

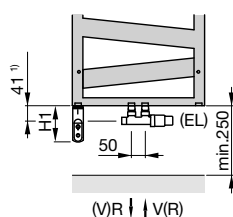

H = stavebná výška  
 L = stavebná dĺžka  
 T = stavebná hĺbka 30 mm  
 K = konzola  
 WA = vzdialenosť od steny 61±3 mm

Rozmery v mm

**Elektrická prevádzka:** s elektrickou vykurovacou tyčou RACY-C

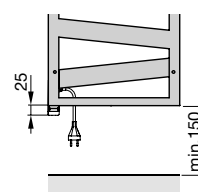

V = prívod 1/2"  
 R = spiatka 1/2"  
 \* = odzvušenie 1/2"  
 N = rozteč pripojenia, L - 44 mm  
 L3 = rozmery pre montáž, L - 49 mm  
 H1 = 120 mm

Príslušenstvo (objednáva sa zvlášť)	Objednávacie číslo	Cena €
Háčiky na uterák (sada 2 ks), chróm	480438	68,45

Na sušenie veľkých osušiek so zavesením háčikov na vrchné vodorovné rúrky

- 1) Uvedené rozmery platia iba pri inštalácii s príslušenstvom Design Line, uvedenom v tomto katalógu na strane 81  
 4) Celková výška vrátane elektrickej vykurovacej tyče

## Akcia Colours free

2) Detaily Akcie Colours free uvedené na strane 87

## Tipy na pripojenie

Špecifikácie príslušenstva s obj. číslami a cenami nájdete na str. 78-79

## Pre teplotné vykurovanie

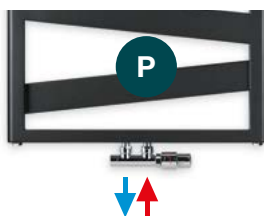

## Pre kombinované vykurovanie

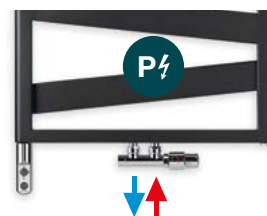

Elektrická vykurovacia tyč voliteľná vľavo alebo vpravo

# Zehnder Subway

Štýlový a čistý design bez kompromisov. Pravouhlý rám a jemné guľaté vodorovné rúrky rovnomerne vzdialené pôsobia harmonicky. Vytvárajú krásny designový objekt. Ponúka možnosť sušenia viacerých uterákov zároveň. Na želanie vyhotovenie pre rozdelenie priestoru. Vhodný pre teplovodnú, kombinovanú a elektrickú prevádzku. Dostupný v mnohých farbách, chrómovanom aj nerezovom prevedení.

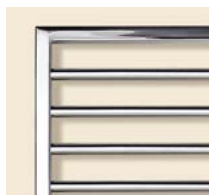
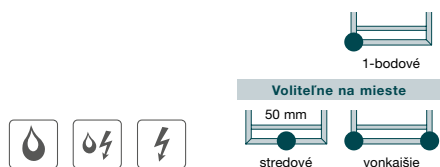

Čistý design, pravouhlý rám a guľaté rúrky



Pohodlné zavesenie uterákov v akejkoľvek výške



Harmónia tvaru el. vykurovacie tyče s rámom

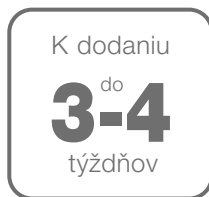

K dodaniu v dĺžke 45 a 60 cm a 5 výškach



Chróm, nerezová oceľ



Biela a 46 farebných odtieňov



Vyhotovenie pre rozdelenie priestoru

Dlhá životnosť a jednoduché čistenie vďaka kvalitnému chrómovanému a lakovanému povrchu s 5-ročnou zárukou, viac na str. 4.





# Zehnder Subway

## Popis výrobku

- presné ocelové vodorovné rúrky  $\varnothing$  23 mm, rovnomerne od seba vzdialené v obvodovom ráme štvorcového prierezu 30 x 30 mm
- dokonale zvarené laserovou technológiou bez viditeľných zvarových spojov ■ tepelné výkony, merane podľa EN 442 s označením CE
- so stredovým pripojením s roztečou 50 mm a vonkajším pripojením ■ pre teplovodné, kombinované alebo čisto elektrické vykurovanie

**Technické údaje:** Prevádzkový pretlak max. 10 bar, prevádzková teplota max. 110 °C (SUB), 95 °C (SUBM)

### Rozsah dodávky pre teplovodnú prevádzku

- základná a vrchná prášková farba, vysoko akostný chrómovaný povrch alebo z leštenej nerezovej ocele ■ 4x 1/2" pripojenie pre prívod / spätočku, zapustené v spodnej štvorcovej rúrke: stredové s roztečou 50 mm a vonkajšie na ľavej a pravej strane 1/2" ■ kombinovaná prevádzka: spodné stredové pripojenie 2x 1/2" pre prívod / spätočku s roztečou 50 mm a) s integrovanou elektrickou vykurovacou tyčou RACY-S, vstavanou vo výrobe vpravo dole a diaľkovým ovládaním Model 2, režimy prevádzky: manuálna, týždenný program, 2 hod. časovač s vykurovaním na plný výkon, vypnuté, b) ľubovoľnou el. vykurovacou tyčou 1/2" inštalovanou na stavbe ■ 1x odzdušňovací ventil 1/2", 2x záslepka 1/2" ■ montážna sada / krytka el. vykurovacej tyče vo farbe radiátora ■ balenie v celistvom kartóne

## Ceny a technické údaje

### Pre teplovodnú alebo kombinovanú prevádzku s inštaláciou el. vykur. tyče na stavbe



#### Prevedenie lakované

Model	H mm	L mm	Tepelný výkon EN 442 <sup>3</sup> Watt	Exp. n	Výkon el. vykur. tyče Watt	V dm <sup>3</sup>	M kg	Cena biela + farby Akcia Colours free <sup>2</sup> €	Cena <sup>1</sup> farby Kat. 1 €	Cena <sup>1</sup> farby Kat. 2 €
SUB-060-045	613	450	310	1,25	300	2,3	5,2	444,38	555,48	731,59
SUB-100-045	973	450	401	1,25	300	3,5	6,7	471,22	589,01	765,12
SUB-130-045	1261	450	509	1,25	300	4,5	8,6	543,11	678,88	854,99
SUB-150-045	1549	450	615	1,25	600	5,4	10,6	638,93	798,65	974,76
SUB-180-045	1837	450	715	1,24	600	6,3	12,2	715,60	894,50	1 070,62
SUB-100-060	973	600	499	1,25	300	4,3	8,3	496,78	620,98	797,09
SUB-130-060	1261	600	639	1,25	600	5,4	10,5	570,78	713,47	889,58
SUB-150-060	1549	600	772	1,25	600	7,2	12,5	673,02	841,27	1.017,38
SUB-180-060	1837	600	898	1,24	900	7,7	14,7	754,00	942,48	1.118,59

#### Prevedenie chrómované

Model	H mm	L mm	Tepelný výkon EN 442 <sup>3</sup> Watt	Exp. n	Výkon el. vykur. tyče Watt	V dm <sup>3</sup>	M kg	Cena chróm €	Model	Tepelný výkon EN 442 <sup>3</sup> Watt	Exp. n	Cena nerez. ocel €
SUBC-060-045	613	450	205	1,27	-	2,3	5,1	931,78	SUBI-060-045	221	1,27	1.169,32
SUBC-100-045	973	450	265	1,27	300	3,5	6,5	1 164,34	SUBI-100-045	287	1,27	1.458,28
SUBC-130-045	1261	450	336	1,27	300	4,5	8,4	1 284,28	SUBI-130-045	370	1,27	1.610,15
SUBC-150-045	1549	450	413	1,27	300	5,4	10,1	1 516,43	SUBI-150-045	445	1,27	1.916,86
SUBC-180-045	1837	450	486	1,27	300	6,3	11,8	1 695,29	SUBI-180-045	523	1,28	2.304,44
SUBC-100-060	973	600	329	1,26	300	4,3	8,1	1 226,54	SUBI-100-060	356	1,26	1.550,58
SUBC-130-060	1261	600	408	1,26	300	5,4	10,2	1 352,41	SUBI-130-060	447	1,26	1.710,22
SUBC-150-060	1549	600	502	1,26	300	7,2	12,3	1 595,24	SUBI-150-060	538	1,25	2.036,10
SUBC-180-060	1837	600	590	1,26	600	7,7	14,3	1 784,76	SUBI-180-060	633	1,23	2.447,15

Modely zvýraznené červenou v bielej farbe, chróme a nerezovej ocele, skladom v Zehnder Group s dodaním už do 14 pracovných dní.

### Pre kombinovanú prevádzku s el. vykurovacou tyčou RACY-S vstavanou vo výrobe



#### Prevedenie lakované

Model	H <sup>4)</sup> mm	L mm	Tepelný výkon EN 442 <sup>3</sup> Watt	Výkon el. vykur. tyče Watt	V dm <sup>3</sup>	M kg	Cena biela + farby Akcia Colours free <sup>2</sup> €	Cena <sup>1</sup> farby Kat. 1 €	Cena <sup>1</sup> farby Kat. 2 €
SUBM-130-45/GD	1291	450	509	500	4,5	8,6	804,17	953,41	1 129,52
SUBM-150-45/GD	1579	450	615	600	5,4	10,6	874,64	1 025,28	1 201,39
SUBM-180-45/GD	1867	450	715	600	6,3	12,2	1 013,47	1 180,67	1 356,78
SUBM-130-60/GD	1291	600	639	600	5,4	10,5	849,50	1 002,88	1 178,99
SUBM-150-60/GD	1579	600	772	750	7,2	12,5	957,54	1 124,72	1 300,84
SUBM-180-60/GD	1867	600	898	900	7,7	14,7	1 048,74	1 249,10	1 425,22

Akciová cena na radiátory pre elektrické a kombi. vykurovanie s vstavanou el. vykurovacou tyčou

**A** Akciová cena platná po dobu platnosti tohto cenníka.

**Prevedenie chrómované**

**Prevedenie z nerezovej ocele**

Model	H <sup>4)</sup> mm	L mm	Tepelný výkon EN 442 <sup>3)</sup> Watt	Výkon el. vykur. tyče Watt	V dm <sup>3</sup>	M kg	Cena chróm <sup>A</sup> €
SUBMC-130-45/GD	1291	450	336	300	4,5	8,4	1 526,90
SUBMC-150-45/GD	1579	450	413	300	5,4	10,1	1 800,44
SUBMC-180-45/GD	1867	450	486	300	6,3	11,8	2 076,67
SUBMC-130-60/GD	1291	600	408	300	5,4	10,2	1 610,27
SUBMC-150-60/GD	1579	600	502	300	7,2	12,3	2 002,19
SUBMC-180-60/GD	1867	600	590	600	7,7	14,3	2 183,20

Model	Tepelný výkon EN 442 <sup>3)</sup> Watt	Cena nerez. ocel <sup>A</sup> €
SUBMI-130-45/GD	370	1 674,72
SUBMI-150-45/GD	445	1 975,92
SUBMI-180-45/GD	523	2 391,20
SUBMI-130-60/GD	447	1 794,41
SUBMI-150-60/GD	538	2 195,63
SUBMI-180-60/GD	633	2 456,74

**Pre čisto elektrickú prevádzku**



**Prevedenie lakované**

**Rozsah dodávky elektrických radiátorov**

- plnené nehorľavým vykurovacím médiom, mrazuvzdorným do - 20 °C
- elektrická vykurovacia tyč RACY-S s diaľkovým ovládaním Model 2, vrátane batérií, s voliteľnými režimami prevádzky: manuálna, týždenný program, 2 hod. časovač s vykurovaním na plný výkon, vypnuté; s bielym káblom so zástrčkou
- montážna sada a krytka el. vykurov. tyče vo farbe radiátora



Model	H <sup>4)</sup> mm	L mm	Výkon el. vykur. tyče Watt	Cena biela + farby Akcia Colours free <sup>2)</sup> €	Cena <sup>1)</sup> farby Kat. 1 €	Cena <sup>1)</sup> farby Kat. 2 €
SUBE-130-45/GD	1291	450	500	784,94	863,44	1.039,55
SUBE-150-45/GD	1579	450	600	852,79	938,05	1.114,16
SUBE-180-45/GD	1867	450	750	1.013,47	1.180,67	1.356,78
SUBE-130-60/GD	1291	600	600	849,50	1.002,88	1.178,99
SUBE-150-60/GD	1579	600	750	934,45	1.027,90	1.204,01
SUBE-180-60/GD	1867	600	900	1.048,74	1.249,10	1.425,22

**Prevedenie chrómované**

**Prevedenie z nerezovej ocele**

Model	H <sup>4)</sup> mm	L mm	Výkon el. vykur. tyče Watt	Cena chróm <sup>A</sup> €
SUBEC-130-45/GD	1291	450	300	1.489,57
SUBEC-150-45/GD	1579	450	300	1.756,76
SUBEC-180-45/GD	1867	450	300	2.076,67
SUBEC-130-60/GD	1291	600	300	1.610,27
SUBEC-150-60/GD	1579	600	300	1.953,37
SUBEC-180-60/GD	1867	600	600	2.129,16

Model	Výkon el. vykur. tyče Watt	Cena nerez. ocel <sup>A</sup> €
SUBEI-130-45/GD	300	1.633,55
SUBEI-150-45/GD	300	1.927,04
SUBEI-180-45/GD	500	2.391,20
SUBEI-130-60/GD	300	1.794,41
SUBEI-150-60/GD	500	2.141,63
SUBEI-180-60/GD	600	2.396,35

**Elektrická prevádzka:**

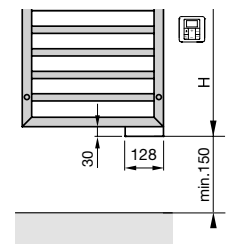

**Teplodná prevádzka:**  
montáž na stenu

**Teplodná prevádzka:**  
pre rozdelenie priestoru <sup>2)</sup>

**Kombinovaná prevádzka <sup>5)</sup>:**  
modely SUBM s el. vykurov. tyčou vstavovanou vo výrobe

**Kombinovaná prevádzka <sup>5)</sup>:**  
modely SUB s el. vykurov. tyčou inštalovanou na stavbe (EL)

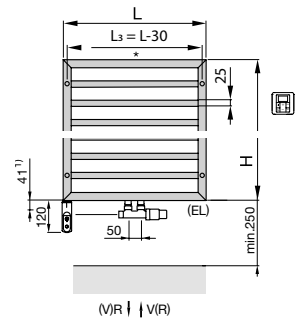
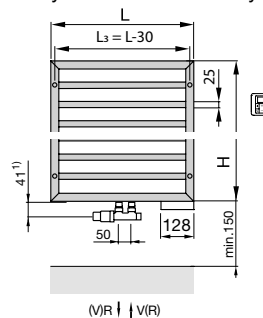
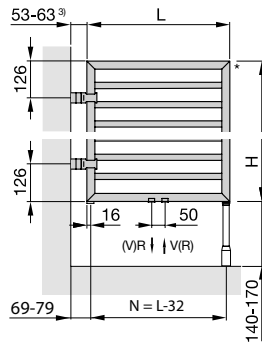
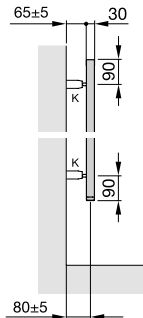
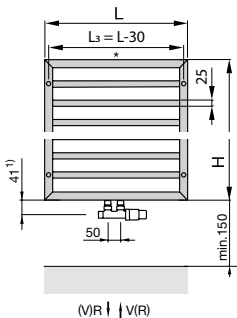

2) Príplatok za špeciálne prevedenie pre rozdelenie priestoru (bez vzadu navarených montážnych prvkov)	Objednávacie číslo	Cena €
■ Vyhotovenie pre rozdelenie priestoru s 2 konzolami a podperou, vzdialenosť od steny 60 mm, vo farbe radiátora	RD63*	308,48
■ Vyhotovenie pre rozdelenie priestoru s 2 konzolami bez podpory, vzdialenosť od steny 60 mm, vo farbe radiátora	RD62*	238,82

\*) Označenie sady RD63 alebo RD62 je nutné uviesť v objednávacom kóde radiátora. Napr. SUB-180-060-0523-RD63RD62

<sup>3)</sup> Na požiadanie je možné dodať s konzolami pre väčšiu vzdialenosť od steny (100 mm). <sup>4)</sup> Celková výška vrátane elektrickej vykurovacej tyče  
<sup>5)</sup> V prípade L = 450 mm odporúčame vzhľadom k integrovanej vykurovacej tyči inštaláciu armatúry s prívodom / hlavico vľavo

**Typy na pripojenie**

**Pre teplodné vykurovanie**

**Pre kombinované vykurovanie**

Špecifikácie príslušenstva s obj. číslami a cenami nájdete na str. 78-79

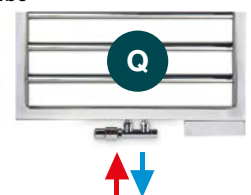
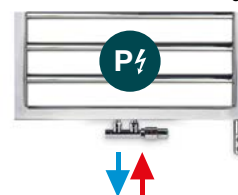
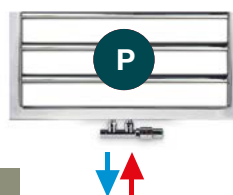

modely SUB s el. vykurov. tyčou inštalovanou na stavbe voliteľné vľavo alebo vpravo

modely SUBM s el. vykurov. tyčou vstavovanou vo výrobe vpravo

**Akcia Colours free**

© Detaily Akcie Colours free uvedené na strane 87

# Zehnder Forma Asym

Príjemné teplo a uvoľnená atmosféra v kúpeľni. Vďaka vpravo alebo vľavo umiestneným vodorovným rúrkam a ich väčšej vzdialenosti od steny možno uteráky pohodlne nasunúť zo strany a to v akejkoľvek výške radiátora. K dispozícii pre teplovodné, kombinované alebo čisto elektrické vykurovanie vo všetkých farebných odtieňoch Zehnder.

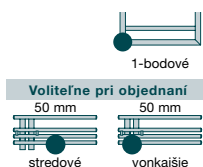

Výnimočne pohodlné zavesenie uterákov zo strany

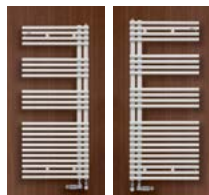

Pre rôzne dispozície kúpeľne - ľavé / pravé prevedenie



Skrytá elektrická vykurovacia tyč neruší vzhľad radiátora



Voliteľne so stredovým pripojením

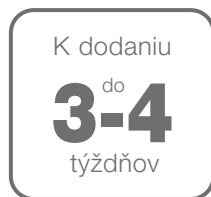

K dodaniu v dĺžke 50, 60 cm a 3 výškach



Biela a 46 farebných odtieňov

Dlhá životnosť a jednoduché čistenie vďaka kvalitnému chrómovanému a lakovanému povrchu s 5-ročnou zárukou, viac na str. 4.

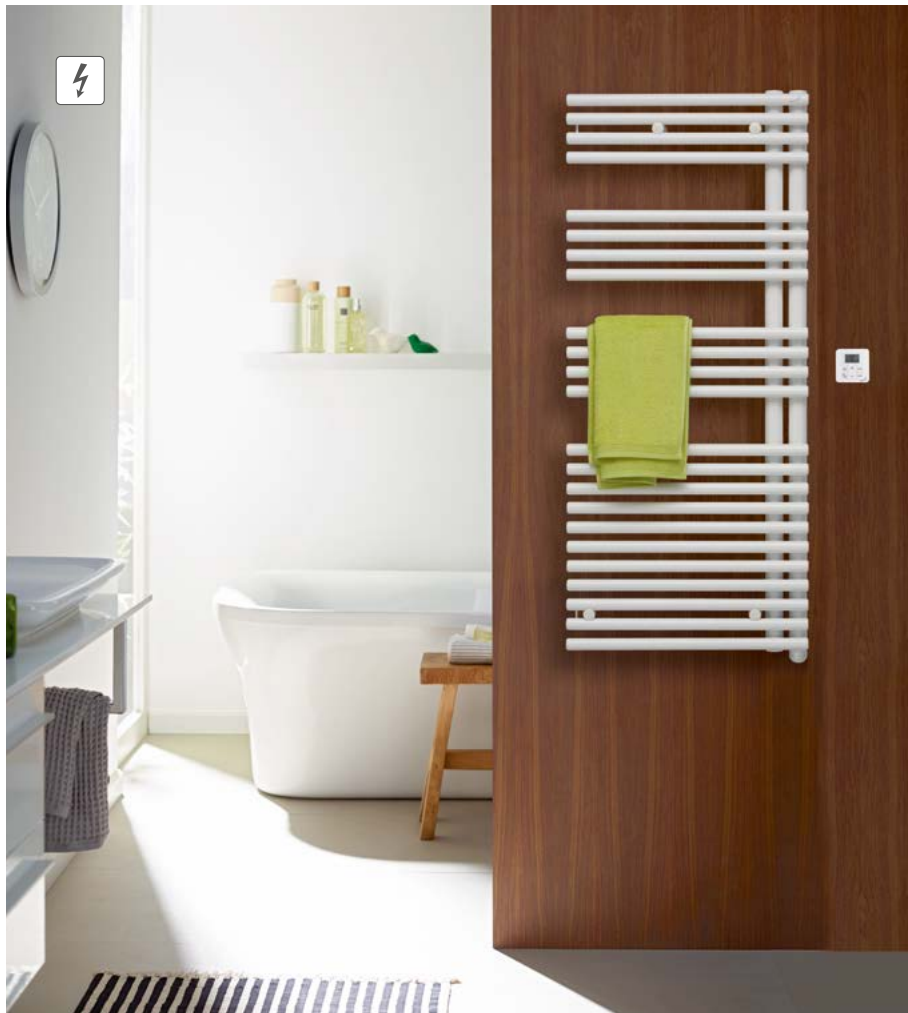

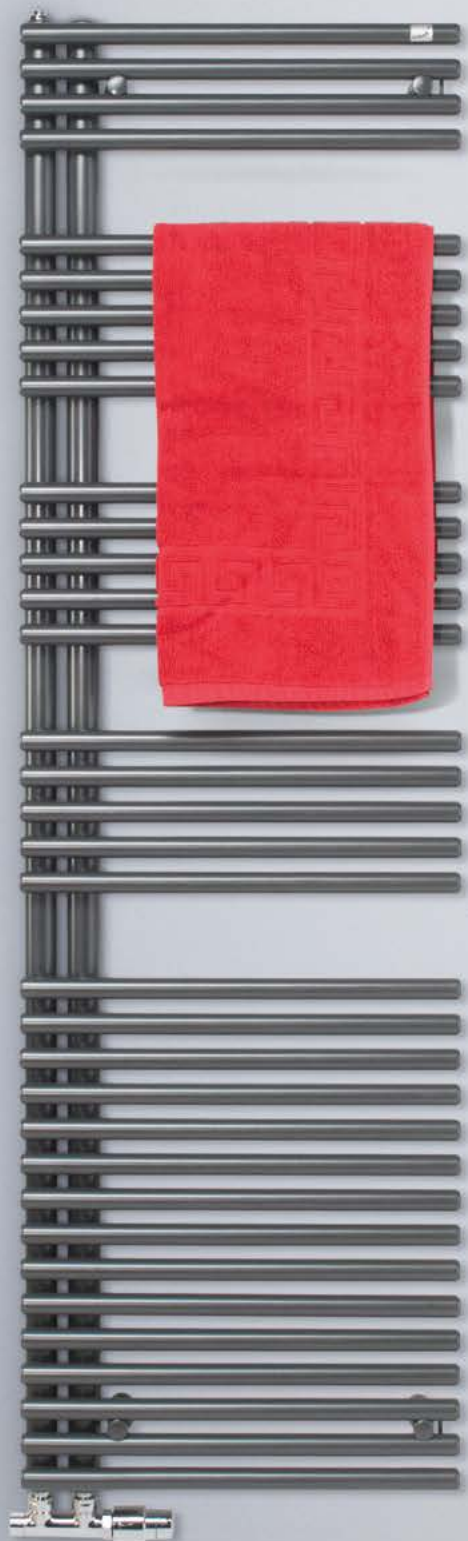

# Zehnder Forma Asym

## Prehľad modelov

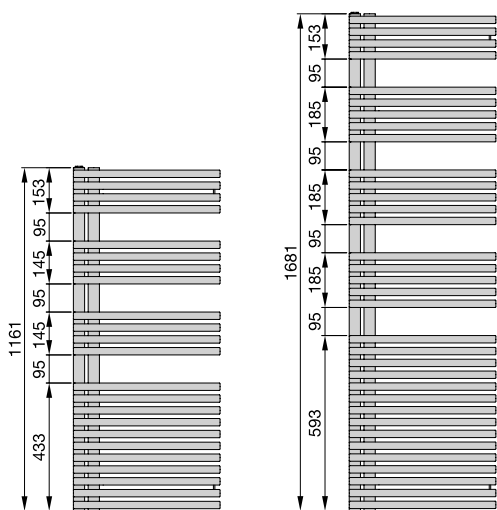

## Popis výrobku

- presné oceľové rúrky, dokonale zvarené metódou krížového zvarovania bez viditeľných zvarových spojov
- vodorovné okrúhle rúrky  $\varnothing$  25 mm, zvislé okrúhle rúrky  $\varnothing$  38 mm
- vysoké tepelné výkony vďaka vnútornej konštrukcii, merané podľa EN 442 s označením CE
- prevedenie s vonkajším alebo stredovým pripojením s roztečou 50 mm
- pre teplovodné, kombinované alebo čisto elektrické vykurovanie

## Technické údaje

Prevádzkový pretlak max. 10 bar  
Prevádzková teplota max. 95 °C

## Rozsah dodávky pre teplovodnú prevádzku

- základná a vrchná prášková farba
- vonkajšie pripojenie 2x 1/2" s roztečou 50 mm pre prívod a späťotoku alebo pre kombinované vykurovanie stredové pripojenie 2x 1/2" s roztečou 50 mm s možnosťou inštalácie el. vykurovacie tyče vo vonkajšej zvislej rúrke
- odvzdušňovací ventil 1/2" a 1 záslepka 1/2"
- montážna sada vo farbe radiátora
- balenie v celistvom kartóne

## Ceny a technické údaje

### Pre teplovodnú alebo kombinovanú prevádzku s vonkajším pripojením 50 mm



#### Prevedenie lakované

Model	Model	H mm	L mm	Tepelný výkon EN 442 <sup>③</sup> Watt	Výkon el. vykur. tyče Watt <sup>②</sup>	V dm <sup>3</sup>	M kg	Cena biela + farby Akcia Colours free <sup>②</sup> €	Cena <sup>①</sup> farby Kat. 1 €	Cena <sup>①</sup> farby Kat. 2 €
<b>Prevedenie pravé</b>	<b>Prevedenie ľavé</b>									
LFAR-120-050	LFAL-120-050	1161	496	547	300	7,0	12,1	815,29	1.019,11	1.195,22
LFAR-150-050	LFAL-150-050	1441	496	672	600	8,8	15,0	981,29	1.226,62	1.402,73
LFAR-170-050	LFAL-170-050	1681	496	778	600	10,1	17,1	1.091,98	1.364,98	1.541,09
LFAR-120-060	LFAL-120-060	1161	596	628	600	8,0	13,8	855,86	1.069,82	1.245,94
LFAR-150-060	LFAL-150-060	1441	596	772	600	10,0	17,2	1.028,53	1.285,64	1.461,76
<b>LFAR-170-060</b>	<b>LFAL-170-060</b>	1681	596	894	900	11,4	19,6	1.143,61	1.429,52	1.605,64

Modely zvýraznené červenou v bielej farbe skladom v Zehnder Group s dodaním už do 14 pracovných dní.

### Pre teplovodnú alebo kombinovanú prevádzku se stredovým pripojením 50 mm



#### Prevedenie lakované

Model	Model	H mm	L mm	Tepelný výkon EN 442 <sup>③</sup> Watt	Výkon el. vykur. tyče Watt <sup>②</sup>	V dm <sup>3</sup>	M kg	Cena biela + farby Akcia Colours free <sup>②</sup> €	Cena <sup>①</sup> farby Kat. 1 €	Cena <sup>①</sup> farby Kat. 2 €
<b>Prevedenie pravé</b>	<b>Prevedenie ľavé</b>									
LFAR-120-050-05	LFAL-120-050-05	1161	496	547	300	7,0	12,1	921,12	1.151,40	1.327,51
LFAR-150-050-05	LFAL-150-050-05	1441	496	672	600	8,8	15,3	1.091,80	1.364,76	1.540,87
LFAR-170-050-05	LFAL-170-050-05	1681	496	778	600	10,1	17,1	1.205,58	1.506,96	1.683,07
LFAR-120-060-05	LFAL-120-060-05	1161	596	628	600	8,0	13,8	962,84	1.203,55	1.379,66
LFAR-150-060-05	LFAL-150-060-05	1441	596	772	600	10,0	17,5	1.140,34	1.425,42	1.601,53
LFAR-170-060-05	LFAL-170-060-05	1681	596	894	900	11,4	19,6	1.258,68	1.573,34	1.749,46

**A** Akciová cena platná po dobu platnosti tohto cenníka.

① Prehľad farieb uvedený na str. 87 ② Detaily Akcie Colours free uvedené na strane 87

③ Tepelný výkon meraný podľa EN 442,  $\Delta T$  50 K (75/65/20 °C)

Ceny a technické údaje SK 01/2023 · Odporúčané maloobchodné ceny v € s DPH

## Pre čisto elektrickú prevádzku



Prevedenie lakované s elektrickou vykurovacou tyčou RACY-C

Model	Model	H <sup>4)</sup> mm	L mm	Výkon el. vykur. tyče Watt <sup>2)</sup>	Cena biela + farby Akcia Colours free <sup>2)</sup> €	Cena <sup>1)</sup> farby Kat. 1 €	Cena <sup>1)</sup> farby Kat. 2 €
<b>Prevedenie pravé</b>	<b>Prevedenie ľavé</b>						
LFAER-120-50/GD	LFAEL-120-50/GD	1186	496	500	1.004,92	1.187,44	1.363,55
LFAER-150-50/GD	LFAEL-150-50/GD	1466	496	600	1.180,21	1.396,58	1.572,70
LFAER-170-50/GD	LFAEL-170-50/GD	1706	496	750	1.297,07	1.536,01	1.712,12
LFAER-120-60/GD	LFAEL-120-60/GD	1186	596	600	1.052,12	1.236,34	1.412,45
LFAER-150-60/GD	LFAEL-150-60/GD	1466	596	750	1.237,19	1.455,18	1.631,29
LFAER-170-60/GD	LFAEL-170-60/GD	1706	596	900	1.360,57	1.601,10	1.777,21

Akciová cena na radiátory pre elektrické vykurovanie s vstavanou el. vykurovacou tyčou

## Rozsah dodávky elektrických radiátorov

- plnené nehorľavým vykurovacím médiom, mrazuvzdorným do -10 °C
- integrovaná el. vykurovací tyč RACY-C s diaľkovým ovládaním Model 2 (viď obr.) a funkciami: denné a týždenné programovanie, 2 hod. časovač s vykurovaním na max. výkon, digitálne zobrazenie hodín / teploty, detekcia otvoreného okna, poistka proti prevádzke bez vykurovacieho média, zámok tlačidiel; s prívodným káblom v bielej farbe so zástrčkou
- montážna sada vo farbe radiátora
- balenie v celistvom kartóne, s označením CE



## Tepl vodná prevádzka:

prevedenie pravé, vonkajšie pripojenie 50 mm

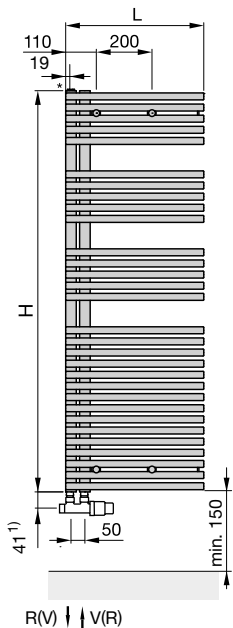

## Tepl vodná prevádzka:

prevedenie ľavé, stredové pripojenie 50 mm

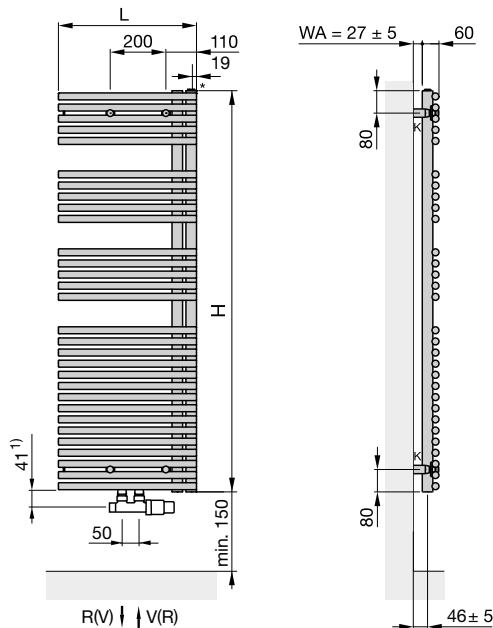

## Elektrická prevádzka:

prevedenie ľavé

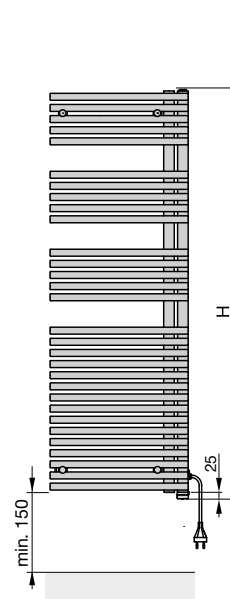

## Kombinovaná prevádzka:

stredové pripojenie 50 mm pre tepl vodné vykurovanie s elektrickou vykurovacou tyčou (na obr. DBM) vo vonkajšej zvislej rúrke

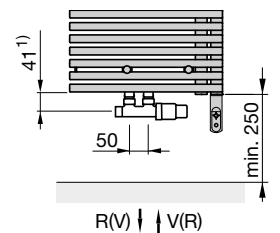

- H = stavebná výška
- H<sub>1</sub> = 120 mm (DBM)
- L = stavebná dĺžka
- K = konzola
- WA = vzdialenosť od steny
- V = prívod
- R = spätočka
- \* = odvzdušnenie

Rozmery v mm

1) Uvedené rozmery platia iba pri inštalácii s príslušenstvom Design Line, uvedeným v tomto katalógu na strane 81

4) Celková výška vrátane elektrickej vykurovacej tyče

## Akcia Colours free

2) Detaily Akcie Colours free uvedené na strane 87

## Tipy na pripojenie

Špecifikácie príslušenstva s obj. číslami a cenami nájdete na str. 78-79

## Pre tepl vodné vykurovanie

Prevedenie pravé



Prevedenie ľavé



Pre tepl vodné vykurovanie môžete použiť aj radiátor Zehnder Forma Asym so stredovým pripojením

## Pre kombinované vykurovanie

Prevedenie pravé



Prevedenie ľavé



Pre kombinované pripojenie môžete použiť aj radiátor Zehnder Forma asym s vonkajším pripojením s armatúrou Danfoss VHX-MONO viď. Zehnder Roda Spa Asym

# Zehnder Roda Spa Asym

Zehnder Roda Spa Asym, moderný design a vyšší komfort v kúpeľni. Jeho vzhľad navodzuje príjemné moderné prostredie, vďaka asymetrickému usporiadaniu plochých rúrok sa zavesenie uterákov zo strany stáva radosťou pre všetkých členov rodiny. K dispozícii v ľavom a pravom prevedení, takmer vo všetkých brilantných farbách Zehnder pre teplovodné, kombinované alebo čisto elektrické vykurovanie.

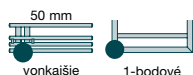

Nevšedný a moderný vzhľad



Pohodlné zavesenie uterákov zo strany v ľubovoľnej výške

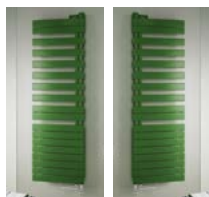

Pre rôzne dispozície kúpeľne - ľavé / pravé prevedenie



Kombi. prevádzka s arm. VHX Mono a vykúr. tyčou DBM

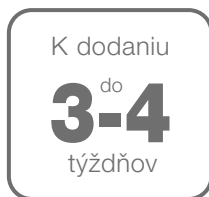

K dodaniu v dĺžke 55 cm a 3 výškach



Akcia Colours free

Biela a 46 farebných odtieňov

Dlhá životnosť a jednoduché čistenie vďaka kvalitnému chrómovanému a lakovanému povrchu s 5-ročnou zárukou, viac na str. 4.

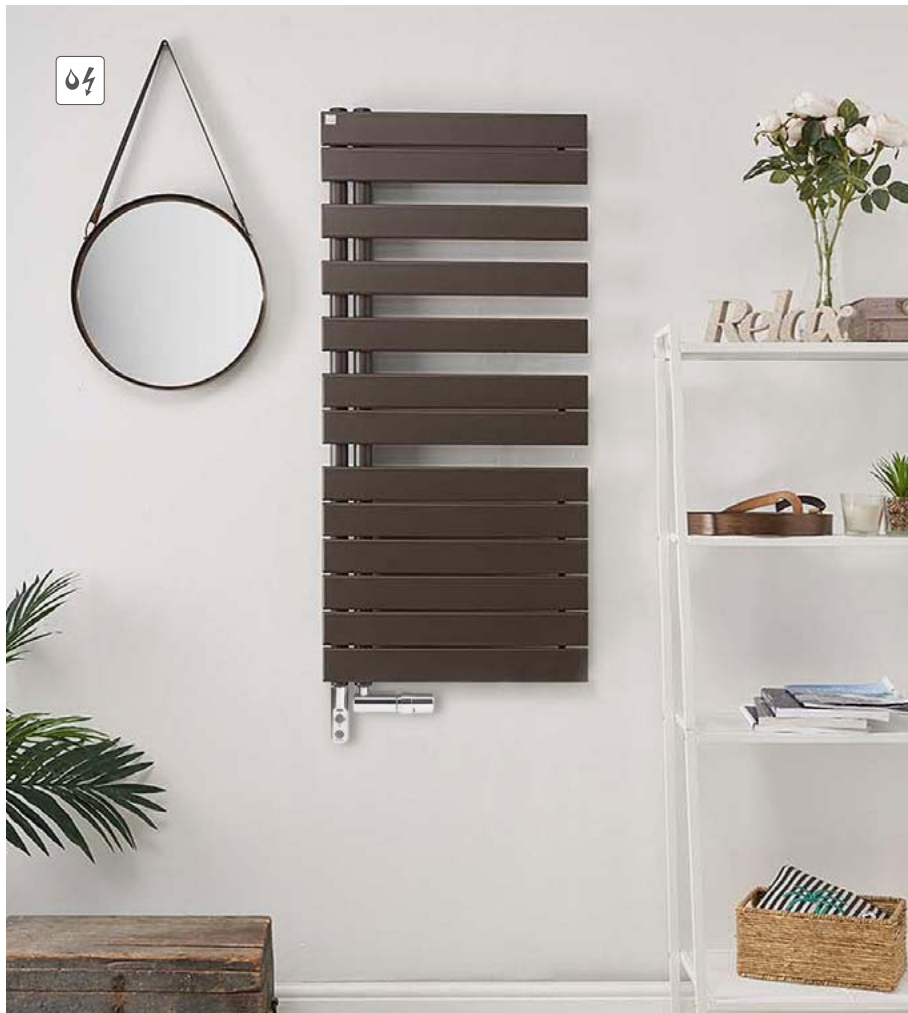





# Zehnder Roda Spa Asym

## Prehľad modelov

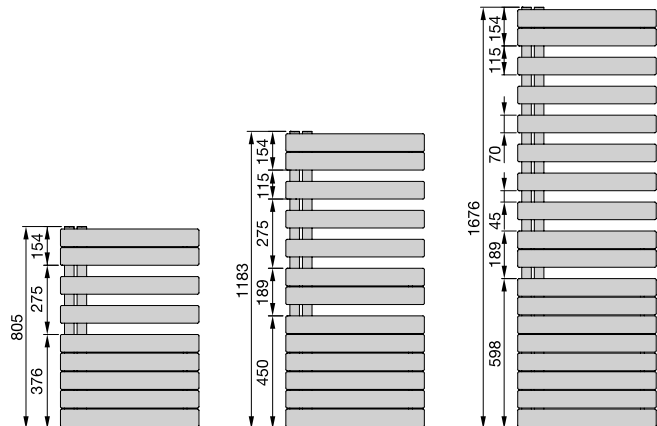

## Popis výrobku

- presné oceľové rúrky, dokonale zvarené bez viditeľných zvarových spojov
- vodorovné ploché trubky 70 x 11 mm, zvislé okrúhle rúrky  $\varnothing$  38 mm
- tepelné výkony merané podľa EN 442 s označením CE
- prevedenie s vonkajším pripojením s roztečou 50 mm
- pre teplovodné, kombinované alebo čisto elektrické vykurovanie

## Technické údaje

Prevádzkový pretlak max. 4 bar  
Prevádzková teplota max. 110 °C

## Rozsah dodávky pre teplovodnú prevádzku

- základná a vrchná prášková farba
- vonkajšie pripojenie 2x 1/2" s roztečou 50 mm pre prívod a späťotoku alebo pre kombinované vykurovanie s armatúrou VHX MONO vo vnútornej zvislej rúrke a el. vykurovacou tyčou vo vonkajšej zvislej rúrke
- odvodušňovací ventil 1/2"
- montážna sada vo farbe radiátora
- balenie v celistvom kartóne

## Ceny a technické údaje

### Pre teplovodnú alebo kombinovanú prevádzku



#### Prevedenie lakované

Model	H mm	L mm	Tepelný výkon EN 442 <sup>③</sup> Watt	Výkon el. vykur. tyče Watt	V dm <sup>3</sup>	M kg	Cena biela + farby Akcia Colours free <sup>②</sup> €	Cena <sup>①</sup> farby Kat. 1 €	Cena <sup>①</sup> farby Kat. 2 €
<b>Prevedenie pravé</b>									
ROFR-080-055	805	550	429	300	4,3	10,1	928,39	1.160,50	1.336,61
ROFR-120-055	1183	550	594	600	6,3	14,5	1.063,00	1.328,76	1.504,87
ROFR-170-055	1676	550	809	600	8,8	20,0	1.318,37	1.647,96	1.824,07
<b>Prevedenie ľavé</b>									
ROFL-080-055	805	550	429	300	4,3	10,1	928,39	1.160,50	1.336,61
ROFL-120-055	1183	550	594	600	6,3	14,5	1.063,00	1.328,76	1.504,87
ROFL-170-055	1676	550	809	600	8,8	20,0	1.318,37	1.647,96	1.824,07

Modely zvýraznené červenou v bielej farbe skladom v Zehnder Group s dodaním už do 14 pracovných dní.

### Pre čisto elektrickú prevádzku



Elektrické radiátory Zehnder Roda Twist Spa Air vďaka duálnemu vykurovaciemu systému umožňujú ako sušenie uterákov, tak aj rýchle vyhriatie celej kúpeľne. Na spodnej časti radiátora majú skrytý elektrický vykurovací ventilátor, vháňajúci ohriaty vzduch do kúpeľne. Radiátor je navyše otočný v rozsahu 180°.

Ceny a technické údaje designových radiátorov Zehnder Roda Twist Spa Air, určených pre čisto elektrické vykurovanie získate na vyžiadanie alebo nájdete v cenníku Designové kúpeľňové radiátory, Ceny a technické údaje 2023.



① Prehľad farieb uvedený na str. 87 ② Details Akcie Colours free uvedené na strane 87

③ Tepelný výkon meraný podľa EN 442,  $\Delta T$  50 K (75/65/20 °C)

Ceny a technické údaje SK 01/2023 · Odporúčané maloobchodné ceny v € s DPH

**Teplovodná prevádzka:**  
prevedenie pravé

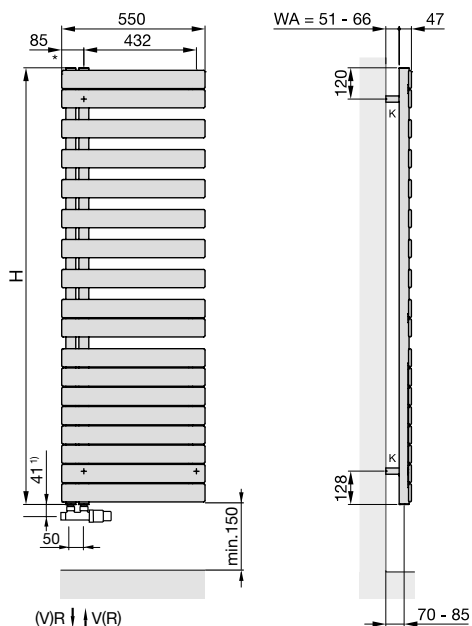

**Teplovodná prevádzka:**  
prevedenie ľavé



- H = stavebná výška
  - H1 = 120 mm (DBM)
  - K = konzola
  - WA = vzdialenosť od steny
  - V = prívod 1/2"
  - R = spiatočka 1/2"
  - \* = odzdušnenie 1/2"
- Rozmery v mm

**Kombinovaná prevádzka:**  
prevedenie pravé

pripojenie pre teplovodné vykurovanie 1-bodovou armatúrou vo vnútornej zvislej rúrke (na obr. Danfoss VHX-MONO) a s elektrickou vykurovacou tyčou vo vonkajšej zvislej rúrke (na obr. DBM)

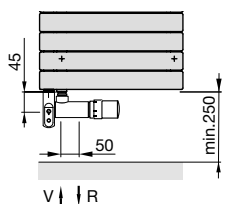

**Kombinovaná prevádzka:**  
prevedenie ľavé

pripojenie pre teplovodné vykurovanie 1-bodovou armatúrou vo vnútornej zvislej rúrke (na obr. Danfoss VHX-MONO) a s elektrickou vykurovacou tyčou vo vonkajšej zvislej rúrke (na obr. DBM)

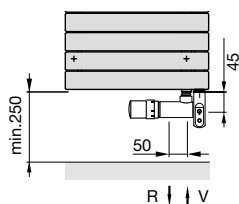

1) Uvedené rozmery platia iba pri inštalácii s príslušenstvom Design Line, uvedeným v tomto katalógu na strane 81

**Akcia Colours free**

2) Detaily Akcie Colours free uvedené na strane 87

**Tipy na pripojenie**

Špecifikácie príslušenstva s obj. číslami a cenami nájdete na str. 78-79

**Pre teplovodné vykurovanie**

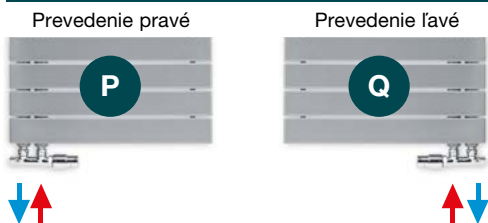

**Pre kombinované vykurovanie**

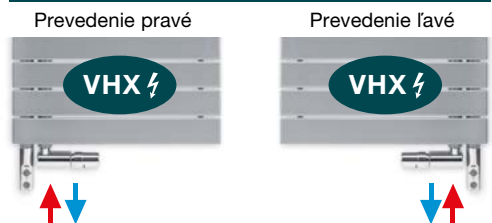

# Zehnder Charleston Bar

S tradičným oceľovým článkovým radiátorom docielite, vďaka vysokému tepelnému výkonu, príjemného tepla aj vo veľkých kúpeľniach. Chrómované držiaky zaručia, že uteráky budú vždy po ruke a krásne suché. Vyhotovenie pre kúpeľne "Bar" je jedným z mnohých typov radiátorov Zehnder Charleston, využívaných predovšetkým pre vykurovanie obytných a verejných priestorov.



Prevedenie s bočným pripojením



Originál článkový radiátor, nadčasová elegancia



Chrómovaný držiak pre pohodlné sušenie uterákov



Vysoký tepelný výkon s príjemným sálavým teplom

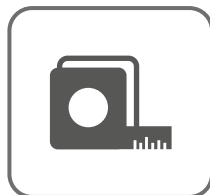

Riešenia pre každú situáciu - veľa rozmerov a prevedení

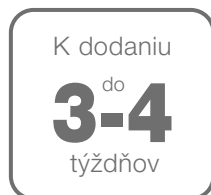

K dodaniu v dĺžke 50, 60, 70 a 75 cm a 4 výškach

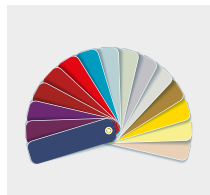

Biela a 46 farebných odtieňov, priehľadný lak Technoline

Dlhá životnosť a jednoduché čistenie vďaka kvalitnému chrómovanému a lakovanému povrchu s 5-ročnou zárukou, viac na str. 4.



Vyžiadajte si katalóg designových radiátorov pre bývanie a verejný priestor





# Zehnder Charleston Bar

## Prehľad modelov

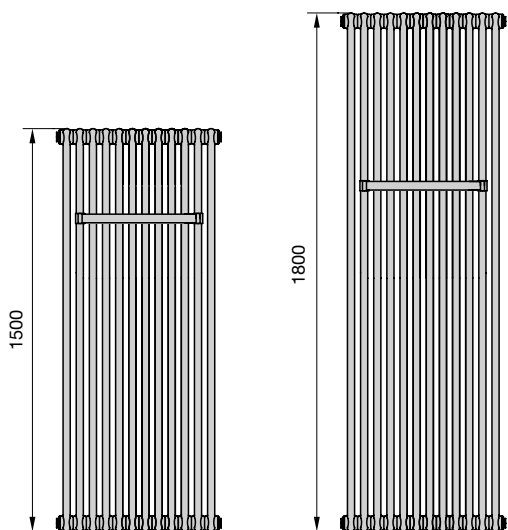

## Popis výrobku

- článkový radiátor s držiakom na uterák s upevnením v ľubovoľnej výške
- okrúhle rúrky z ocele s Ø 25 mm spojené inovatívnou bezodpadovou laserovou technológiou zvarovania
- spodné pripojenie stredové, rozteč 50 mm
- tepelné výkony merané podľa normy EN 442, s označením CE
- pre teplovodné vykurovanie

## Technické údaje

Prevádzkový pretlak max. 10 bar  
Prevádzková teplota max. 110 °C

## Rozsah štandardnej dodávky pre teplovodnú prevádzku

- základná a vrchná prášková farba
- pripojenie stredové 2x ½"
- odvzdušňovací ventil ½" chróm
- montážna sada CVD vo farbe radiátora
- jeden chrómovaný držiak na uterák v dĺžke 412 mm pri radiátore s 10 a 12 článkami resp. 596 mm pri radiátore sa 14 a 16 článkami (ďalšie možno objednať zvlášť)
- balenie v celistvom kartóne

## Ceny a technické údaje

### Pre teplovodnú prevádzku



#### Prevedenie lakované s chrómovaným držiakom na uterák

Model	H mm	L mm	Tepelný výkon EN 442 <sup>①</sup> Watt	Exp. n	Výkon el. vykur. tyče Watt	V dm <sup>3</sup>	M kg	Cena biela RAL 9016 €	Cena <sup>②</sup> farby Kat. 1 €	Cena <sup>②</sup> farby Kat. 2 €
<b>prevedenie 2-trubkové</b>										
CPV 2150-10	1492	485	1038	1,28	-	13,0	21,9	1.109,32	1.386,65	1.562,76
CPV 2180-10	1792	485	1244	1,31	-	15,0	26,0	1.204,04	1.505,06	1.681,18
CPV 2150-12	1492	577	1246	1,28	-	15,6	26,2	1.213,84	1.517,29	1.693,40
CPV 2180-12	1792	577	1493	1,31	-	18,0	31,0	1.327,46	1.659,34	1.835,45
CPV 2150-14	1492	669	1453	1,28	-	18,2	30,4	1.342,19	1.677,74	1.853,86
CPV 2180-14	1792	669	1742	1,31	-	21,0	36,1	1.474,81	1.843,52	2.019,64
CPV 2150-16	1492	761	1661	1,28	-	20,8	34,6	1.446,71	1.808,39	1.984,50
CPV 2180-16	1792	761	1991	1,31	-	24,0	41,1	1.598,24	1.997,81	2.173,92
<b>prevedenie 3-trubkové</b>										
CPV 3150-10	1500	485	1402	1,31	-	20,0	34,7	1.333,86	1.667,33	1.843,44
CPV 3180-10	1800	485	1656	1,33	-	24,0	41,2	1.508,77	1.885,97	2.062,08
CPV 3150-12	1500	577	1683	1,31	-	24,0	41,3	1.483,27	1.854,08	2.030,20
CPV 3180-12	1800	577	1987	1,33	-	28,8	49,1	1.693,20	2.116,49	2.292,60
CPV 3150-14	1500	669	1963	1,31	-	28,0	47,8	1.656,55	2.070,67	2.246,78
CPV 3180-14	1800	669	2318	1,33	-	33,6	56,9	1.901,46	2.376,82	2.552,93
CPV 3150-16	1500	761	2243	1,31	-	32,0	54,4	1.805,98	2.257,46	2.433,58
CPV 3180-16	1800	761	2650	1,33	-	38,4	64,7	2.085,88	2.607,35	2.783,46

Príslušenstvo (objednáva sa zvlášť)	Objednávacie číslo	Cena €
Držiak na uterák Charleston, stav. dĺžka 366 mm (max. 9 článkov), chróm	966018	240,10
Držiak na uterák Charleston, stav. dĺžka 918 mm (max. 20 článkov), chróm	966028	258,22

(Tyč držiaka sa na mieste skrúti podľa počtu článkov radiátora)

① Prehľad farieb uvedený na str. 87

② Tepelný výkon meraný podľa EN 442, ΔT 50 K (75/65/20 °C)

Ceny a technické údaje SK 01/2023 · Odporúčané maloobchodné ceny v € s DPH

**Teplovodná prevádzka:**  
s pripojovacou sadou  
Design Line, set P

2-trubkové

3-trubkové

**Teplovodná prevádzka:**  
špeciálne prevedenie s bočným pripojením <sup>3)</sup>

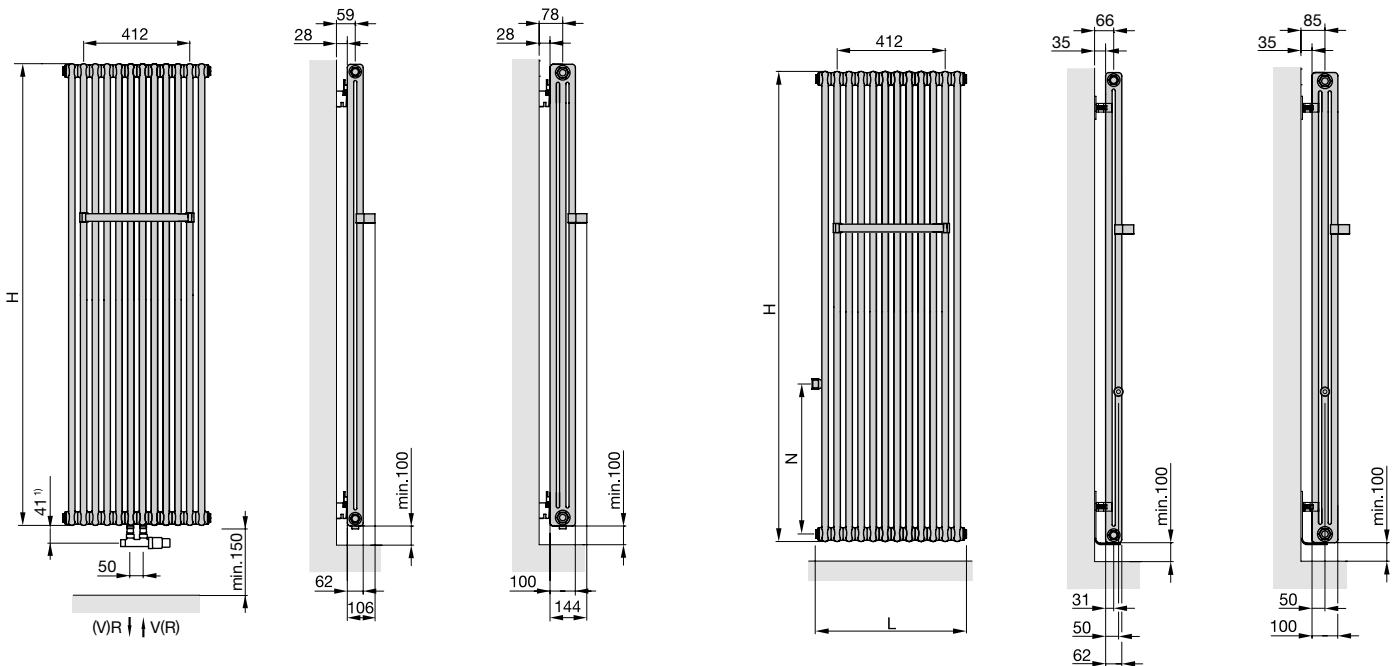

- H = stavebná výška
- L = stavebná dĺžka vrátane zátky
- V = prívod
- R = spiatka
- N = 450, 550, 500, 600, 619, 700, 800, 819, 850, 900  
(nutné špecifikovať pri objednaní požadovanú rozteč pripojenia, štandardne 800 mm)

Rozmery v mm

**3) Poznámky ku špeciálnemu prevedeniu s bočným pripojením**

- Za príplatok 216,85 €
- Jednostranné, ľahko prístupné. možnosť voľby pripojenia vľavo / vpravo s roztečou 450, 550, 500, 600, 619, 700, 800, 819, 850, 900 mm (nutné špecifikovať pri objednaní, štandardne s roztečou 800 mm)
- Dodávané s montážnou sadou EasyFix (SMB2T)

<sup>1)</sup> Uvedené rozmery platia iba pri inštalácii s príslušenstvom Design Line, uvedenom v tomto katalógu na strane 81

## Oceľové článkové radiátory Zehnder Charleston Retrofit

Moderné a kvalitné prevedenie v tradičnom štýle. Optimálna tepelná regulácia vďaka rýchlejšej reakcii na zmenu teplôt a vysokému podielu sálavého tepla. Jednoduchá inštalácia, v požadovanom počte článkov a farbe.

Aktuálne v ponuke za zvýhodnené ceny. Informujte sa na: +421 901 733 722, info@zehnder.sk

[www.zehnder.cz/snadna-vymena-retrofit](http://www.zehnder.cz/snadna-vymena-retrofit)



### Typy na pripojenie

Špecifikácie príslušenstva s obj. číslami a cenami nájdete na str. 78-79

### Pre teplovodné vykurovanie

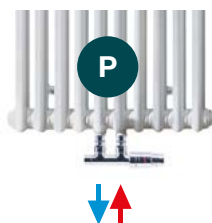

# Zehnder Klaro

Designový radiátor Zehnder Klaro pôsobí silným dojmom vďaka svojmu prepracovanému designu z guľatých vodorovných a zvislých rúrok, dokonale zvarených bez viditeľných zvarových spojov. Ideálne sa hodí pre sušenie uterákov a vzhľadom k vysokému tepelnému výkonu taktiež pre vykurovanie kúpeľní. V kombinácii s el. vykurovacou tyčou umožňuje takisto kombinovanú alebo čisto elektrickú prevádzku.

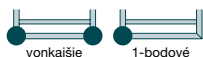

Pôsobivý design z guľatých vodorovných a zvislých rúrok



Úsporné a bezpečné el. vykurovanie spĺňajúce EcoDesign, vyk. tyč Timermemo



Vysoký tepelný výkon pre vyhriatie aj väčšej kúpeľne

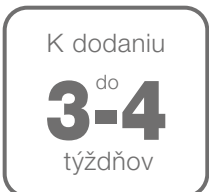

K dodaniu do **3-4** týždňov

Výnimočne široká ponuka v šírke 45, 50, 60, 75 cm a 4 výškach



Chróm



Akcia Colours free

Biela a 46 farebných odtieňov



Dlhá životnosť a jednoduché čistenie vďaka kvalitnému chrómovanému a lakovanému povrchu s 5-ročnou zárukou, viac na str. 4.





# Zehnder Klaro

## Prehľad modelov

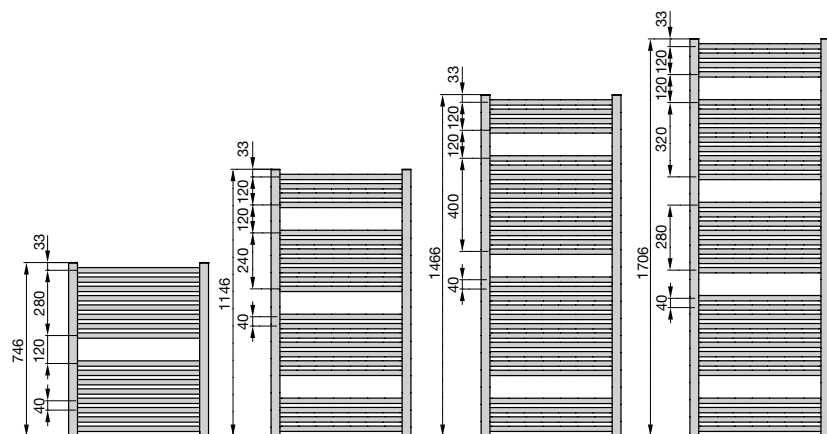

## Popis výrobku

- presné oceľové rúrky, dokonale zvarené laserovým zvaraním bez viditeľných zvarových spojov
- vodorovné okrúhle rúrky  $\varnothing$  23 mm, zvislé okrúhle rúrky  $\varnothing$  38 mm
- vysoké tepelné výkony, merané podľa EN 442 s označením CE
- prevedenie s vonkajším pripojením
- pre teplovodné, kombi. alebo čisto el. vykurovanie

## Technické údaje

Prevádzkový pretlak max. 11,5 bar  
Prevádzková teplota max. 120 °C

## Rozsah dodávky pre teplovodnú prevádzku

- základná a vrchná prášková farba alebo vysoko akostný chrómovaný povrch
- vonkajšie pripojenie 2x 1/2" vo zvislých rúrkach pre prívod a spätočku alebo pre kombinované vykurovanie s 1-bod. armatúrou vľavo a el. vykurovacou tyčou vpravo
- odvzdušňovací ventil 1/2" a 1 záslepka 1/2"
- montážna sada vo farbe radiátora
- balenie v celistvom kartóne

## Ceny a technické údaje

### Pre teplovodnú alebo kombinovanú prevádzku



#### Prevedenie lakované

Model	H mm	L mm	Tepelný výkon EN 442 <sup>③</sup> Watt	Výkon el. vykur. tyče Watt	V dm <sup>3</sup>	M kg	Cena biela + farby Akcia Colours free <sup>②</sup> €	Cena <sup>ⓐ</sup> farby Kat. 1 €	Cena <sup>ⓐ</sup> farby Kat. 2 €
ZSL-080-045	746	450	354	300	3,6	5,4	236,68	295,86	471,97
ZSL-120-045	1146	450	521	300	5,4	8,1	275,08	343,84	519,95
ZSL-080-050	746	500	388	300	3,8	5,8	244,15	305,18	481,30
ZSL-120-050	1146	500	571	300	5,8	8,7	284,00	354,98	531,10
ZSL-150-050	1466	500	716	600	7,4	10,9	335,04	418,81	594,92
ZSL-170-050	1706	500	824	600	8,5	12,2	374,83	468,53	644,64
ZSL-080-060	746	600	455	300	4,3	6,7	255,29	319,10	495,22
ZSL-120-060	1146	600	670	600	6,6	9,8	300,29	375,37	551,48
ZSL-150-060	1466	600	839	600	8,5	12,3	352,06	440,08	616,19
ZSL-170-060	1706	600	966	900	9,6	14,2	397,58	496,99	673,10

#### Prevedenie chrómované

Model	H mm	L mm	Tepelný výkon EN 442 <sup>③</sup> Watt	Výkon el. vykur. tyče Watt	V dm <sup>3</sup>	M kg	Cena chróm €
ZSLC-080-050	746	500	283	-	3,8	5,8	844,88
ZSLC-120-050	1146	500	368	300	5,8	8,7	993,92
ZSLC-150-050	1466	500	475	300	7,4	10,5	1.227,41
ZSLC-170-050	1706	500	601	600	8,5	12,2	1.301,92
ZSLC-080-060	746	600	332	300	4,3	6,7	892,98
ZSLC-120-060	1146	600	489	300	6,6	9,8	1.050,50
ZSLC-150-060	1466	600	560	300	8,5	12,3	1.330,60
ZSLC-170-060	1706	600	705	600	9,6	14,2	1.407,66

**A** Akciová cena platná po dobu platnosti tohto cenníka.

① Prehľad farieb uvedený na str. 87 ② Detaily Akcie Colours free uvedené na strane 87

③ Tepelný výkon meraný podľa EN 442,  $\Delta T$  50 K (75/65/20 °C)

Ceny a technické údaje SK 01/2023 · Odporúčané maloobchodné ceny v € s DPH

## Pre čisto elektrickú prevádzku



Prevedenie lakované s elektrickou vykurovacou tyčou TIMERMEMO

Model	H <sup>4)</sup> mm	L mm	Výkon el. vykur. tyče Watt	Cena biela + farby Akcia Colours free <sup>2)</sup> €	Cena <sup>1)</sup> A farby Kat. 1 €	Cena <sup>1)</sup> A farby Kat. 2 €
ZSLE-120-040/TF	993	400	300	456,26	524,71	700,82
ZSLE-150-040/TF	1353	400	500	556,72	640,22	816,34
ZSLE-080-050/TF	713	500	300	390,68	449,28	625,39
ZSLE-120-050/TF	993	500	500	545,20	626,96	803,08
ZSLE-150-050/TF	1353	500	750	570,07	655,58	831,70
ZSLE-180-050/TF	1753	500	1000	670,96	771,60	947,71

Vykurovací tyč Timermemo je vždy v bielom prevedení, nezávisle na zvolenej farbe radiátora.



## Rozsah dodávky elektrických radiátorov

- plnené vykurovacím nehorľavým mrazuvzdorným médiom
- s integrovanou vykurovacou tyčou TIMERMEMO (biela) s káblom bielej farby 1,2 m **bez zástrčky** pre pripojenie do siete 230 V, vstavaná vpravo dole, ovládanie na vykurovacej tyči, 2 hod. časovač s vykurovaním na max. výkon, regulácia podľa teploty v miestnosti, detekcia otvoreného okna, poistka proti prevádzke bez vykurovacieho médiu, pri ovládaní cez mobilnú aplikáciu pomocou Bluetooth navyše funkcie: denné a týždenné programovanie
- montážna sada vo farbe radiátora
- balenie v celistvom kartóne s označením CE

## Teplovodná prevádzka:

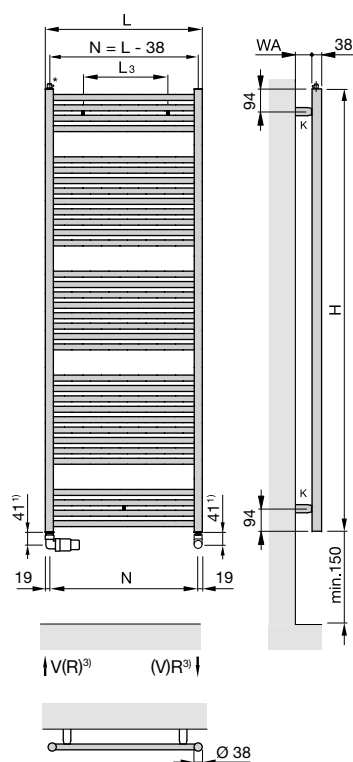
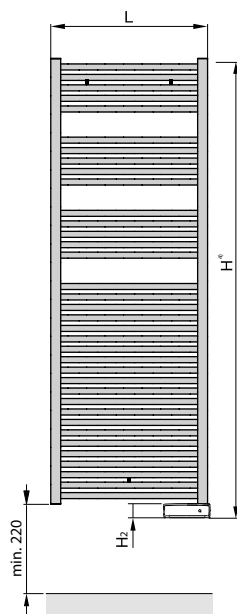
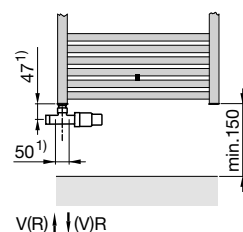
Elektrická prevádzka:  
s el. vykurovacou tyčou TIMERMEMOTeplovodná prevádzka:  
pripojenie 1-bodovou armatúrou vľavo

V(R) ↓ (V)R

## Kombinovaná prevádzka:

pripojenie na teplovodné vykurovanie s 1-bodovou armatúrou vľavo a el. vykurovacou tyčou vpravo (na obr. s el. vykurovacou tyčou DBM)

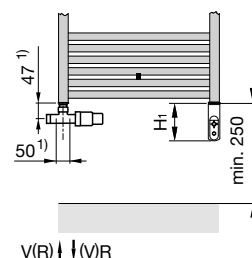

V(R) ↓ (V)R

H = výška  
H1 = 120 mm (DBM)  
H2 = 50 mm (TIMERMEMO)  
L = dĺžka  
K = konzola  
WA = vzdialenosť od steny 51 - 61 mm  
V = prívod 1/2"

R = spiatocka 1/2"  
\* = odvzdušňovací ventil 1/2"  
EL = pripojenie pre el. vykurovaciu tyč  
N = rozteč pripojenia = L - 38 mm  
L3 = rozteč konzol = L - 200 mm

Rozmery v mm

1) Uvedené rozmery platia iba pri inštalácii s príslušenstvom Design Line, uvedeným v tomto katalógu na strane 81

3) Zmena prívodu / spiatocky otočením radiátora

4) Celková výška vrátane elektrickej vykurovacej tyče

## Akcia Colours free

2) Detaily Akcie Colours free uvedené na strane 87

## Typy na pripojenie

Špecifikácie príslušenstva s obj. číslami a cenami nájdete na str. 78-79

## Pre teplovodné vykurovanie

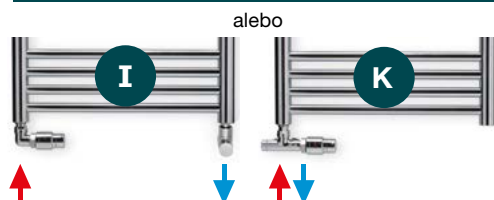

alebo

## Pre kombinované vykurovanie

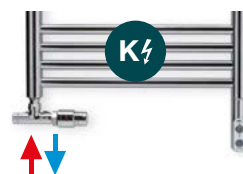

# Zehnder Vision

Klasický tvar kúpeľňového radiátora s rúrkami štvorcového prierezu. Čistý tvar s jemnými štíhlymi líniami sa výborne hodí do každej modernej kúpeľne. Špičkové remeselné spracovanie Vás nadchne. Praktické otvory a montážne konzoly umiestnené na zvislých rúrkach umožňujú pohodlné zavesenie a sušenie uterákov. Designový radiátor Zehnder Vision je vhodný pre teplovodnú aj kombinovanú prevádzku.

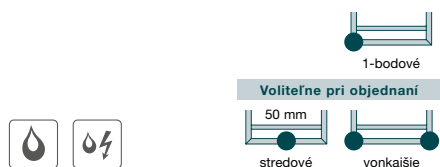

Čistý tvar s rúrkami štvorcového prierezu, jemné štíhle línie



Pohodlné zavesenie uterákov, konzola na ráme



Flexibilná inštalácia s novým stredovým pripojením 50 mm

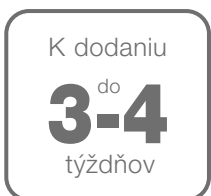

K dodaniu v dĺžke 50 a 60 cm a 4 výškach



Chróm



Biela a 46 farebných odtieňov



Dlhá životnosť a jednoduché čistenie vďaka kvalitnému chrómovanému a lakovanému povrchu s 5-ročnou zárukou, viac na str. 4.



# Zehnder Vision

## Prehľad modelov

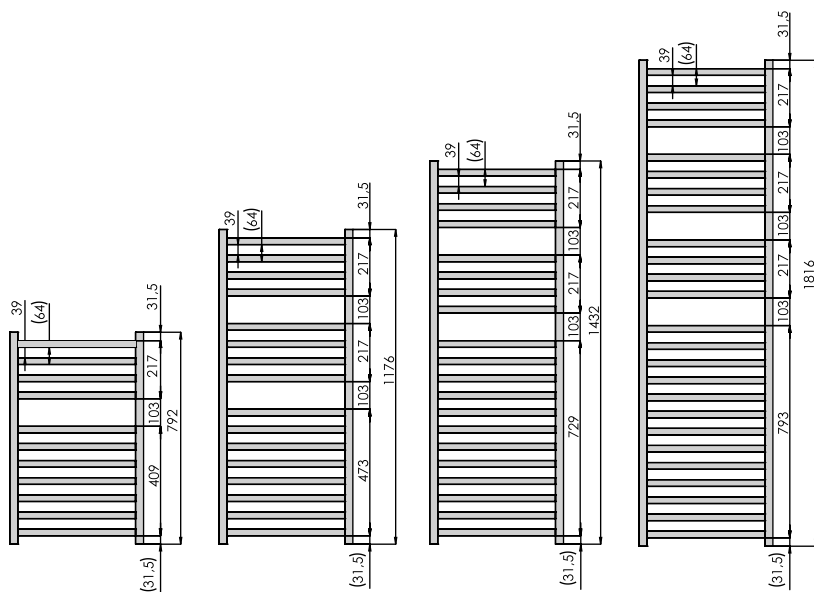

## Popis výrobku

- presné oceľové rúrky štvorcového prierezu, dokonale zvarené bez viditeľných zvarových spojov
- vodorovné rúrky 25 x 25 mm, zvislé zberné rúrky 30 x 30 mm
- tepelné výkony merané podľa EN 442 s označením CE
- prevedenie s vonkajším pripojením
- pre teplovodné alebo kombinované vykurovanie

## Technické údaje

Prevádzkový pretlak max. 10 bar  
Prevádzková teplota max. 120 °C

## Rozsah dodávky pre teplovodnú prevádzku

- základná a vrchná prášková farba RAL 9016 alebo vysoko akostný chrómovaný povrch
- vonkajšie pripojenie 4x 1/2" pre prívod a spätočku, odvzdušňovací ventil a záslepku
- prevedenie so stredovým pripojením: 2x 1/2" pre prívod a spätočku s roztečou 50 mm a 2x 1/2" vonkajšie pripojenie pre prívod a spätočku alebo vykurovaciu tyč
- 1x záslepka 1/2", 1x odvzdušňovací ventil 1/2"
- 3x záslepka 1/2" pre prevedenie so stredovým pripojením
- montážna sada vo farbe radiátora
- balenie v celistvom kartóne

## Ceny a technické údaje

### Pre teplovodnú alebo kombinovanú prevádzku <sup>2)</sup>



Prevedenie lakované so stredovým pripojením 50 mm

Model	H mm	L mm	Tepelný výkon EN 442 <sup>3)</sup> Watt	Exp. n	Výkon el. vykur. tyče Watt	V dm <sup>3</sup>	M kg	Cena biela + farby Akcia Colours free <sup>2)</sup> €	Cena <sup>1)</sup> farby Kat. 1 €	Cena <sup>1)</sup> farby Kat. 2 €
QV-080-050-05	792	500	374	1,24	300	3,7	6,6	350,89	438,62	614,74
QV-120-050-05	1176	500	541	1,26	300	5,4	9,6	434,29	542,86	718,97
QV-140-050-05	1432	500	653	1,26	600	6,6	11,8	496,00	619,98	796,09
QV-180-050-05	1816	500	819	1,27	600	8,3	14,8	579,38	724,24	900,35
QV-080-060-05	792	600	434	1,25	300	4,3	7,6	379,24	474,06	650,17
QV-120-060-05	1176	600	628	1,27	600	6,2	11,0	472,64	590,83	766,94
QV-140-060-05	1432	600	757	1,27	600	7,6	13,6	547,72	684,62	860,74
QV-180-060-05	1816	600	951	1,28	900	9,6	17,1	616,09	770,12	946,24

<sup>2)</sup> Pre kombinovanú prevádzku je možné použiť elektrickú vykurovaciu tyč IHE, Wivar II, nie je možné použiť tyč DBM

Prevedenie lakované s vonkajším pripojením

Model	H mm	L mm	Tepelný výkon EN 442 <sup>3)</sup> Watt	Exp. n	Výkon el. vykur. tyče Watt	V dm <sup>3</sup>	M kg	Cena biela + farby Akcia Colours free <sup>2)</sup> €	Cena <sup>1)</sup> farby Kat. 1 €	Cena <sup>1)</sup> farby Kat. 2 €
QV-080-050	792	500	374	1,24	300	3,7	6,6	317,98	397,48	573,59
QV-120-050	1176	500	541	1,26	300	5,4	9,6	403,46	504,32	680,44
QV-140-050	1432	500	653	1,26	600	6,6	11,8	466,70	583,38	759,49
QV-180-050	1816	500	819	1,27	600	8,3	14,8	552,19	690,24	866,35
QV-080-060	792	600	434	1,25	300	4,3	7,6	347,04	433,80	609,91
QV-120-060	1176	600	628	1,27	600	6,2	11,0	442,78	553,48	729,59
QV-140-060	1432	600	757	1,27	600	7,6	13,6	519,68	649,62	825,73
QV-180-060	1816	600	951	1,28	900	9,6	17,1	589,79	737,22	913,33

<sup>2)</sup> Pre kombinovanú prevádzku je možné použiť elektrickú vykurovaciu tyč IHE, Wivar II, nie je možné použiť tyč DBM

① Prehľad farieb uvedený na str. 87 ② Detaily Akcie Colours free uvedené na strane 87

③ Tepelný výkon meraný podľa EN 442, ΔT 50 K (75/65/20 °C)

Ceny a technické údaje SK 01/2023 · Odporúčané maloobchodné ceny v € s DPH

**Prevedenie chrómované** s vonkajším alebo stredovým pripojením 50 mm

Model vonkajšie pripojenie	Model stredové pripojenie	H mm	L mm	Tepelný výkon EN 442® Watt	Exp. n	Výkon el. vyk. tyče Watt	V dm³	M kg	Cena vonkajšie prip. €	Cena stred. prip. €
QVC-080-050	QVC-080-050-05	792	500	228	-	-	3,7	6,6	553,87	673,87
QVC-120-050	QVC-120-050-05	1176	500	335	-	300	5,4	9,6	743,66	863,66
QVC-140-050	QVC-140-050-05	1432	500	411	-	300	6,6	11,8	873,58	993,58
QVC-180-050	QVC-180-050-05	1816	500	524	-	300	8,3	14,8	957,34	1.077,34
QVC-080-060	QVC-080-060-05	792	600	265	-	300	4,3	7,6	618,86	738,86
QVC-120-060	QVC-120-060-05	1176	600	389	-	300	6,2	11,0	818,88	938,88
QVC-140-060	QVC-140-060-05	1432	600	477	-	300	7,6	13,6	993,24	1.113,24
QVC-180-060	QVC-180-060-05	1816	600	609	-	600	9,6	17,1	1.112,92	1.232,92

2) Pre kombinovanú prevádzku je možné použiť elektrickú vykurovaciu tyč IHE, Wivar II, nie je možné použiť tyč DBM

**Teplovodná prevádzka:**  
montáž na stenu s vonkajším pripojením

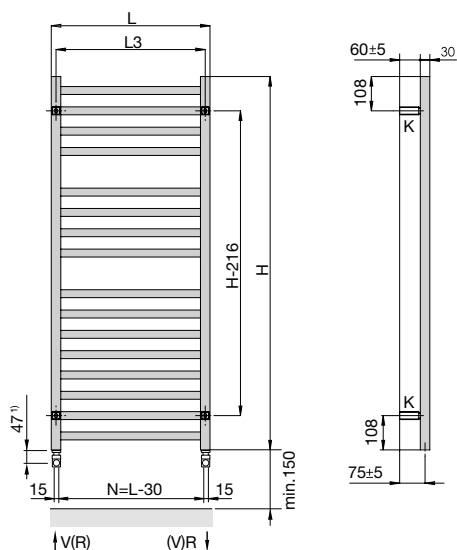

**Teplovodná prevádzka:**  
montáž na stenu, stredové pripojenie

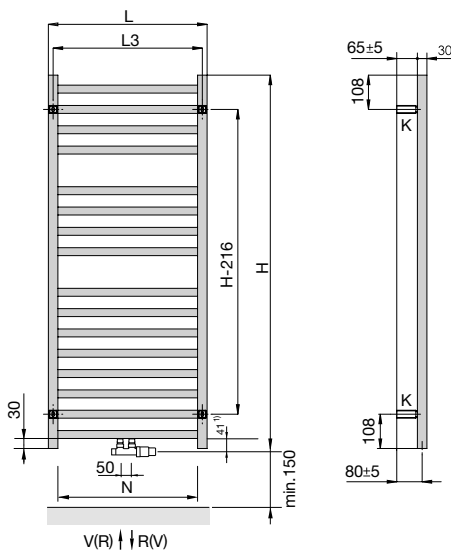

**Teplovodná prevádzka:**  
s 1-bodovou armatúrou set K

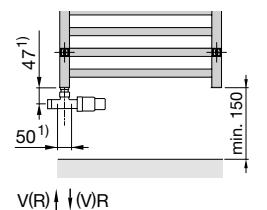

**Teplovodná prevádzka:**  
s pripojovacou sadou set I

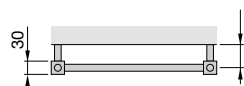
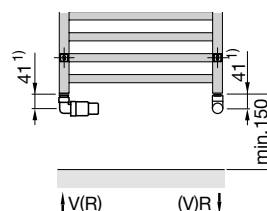

**Kombinovaná prevádzka:**  
pripojenie na teplovodné vykurovanie 1-bodovou armatúrou set K a el. vyk. tyčou IHE

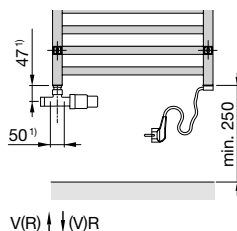

**Kombinovaná prevádzka:**  
stredové pripojenie 50 mm pre teplovodné vykurovanie s el. vyk. tyčou IHE vpravo alebo vľavo

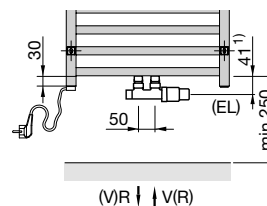

- H = stavebná výška
- L = stavebná dĺžka
- K = konzola
- WA = vzdialenosť od steny 55-65 mm
- V = prívod 1/2"
- R = spiatkačka 1/2"
- \* = odvzdušňovací ventil 1/2"
- N = rozteč pripojenia = L - 30 mm
- L<sub>3</sub> = rozteč upevnenia = L - 30 mm

Rozmery v mm

1) Uvedené rozmery platia iba pri inštalácii s príslušenstvom Design Line, uvedeným v tomto katalógu na strane 81

**Akcia Colours free**

© Detaily Akcie Colours free uvedené na strane 87

**Typy na pripojenie**

Špecifikácie príslušenstva s obj. číslami a cenami nájdete na str. 78-79

**Pre teplovodné vykurovanie**

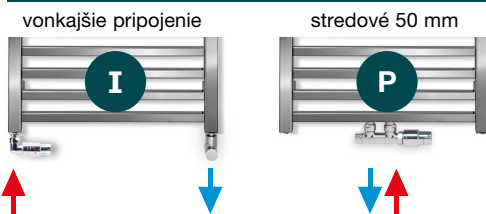

**Pre kombinované vykurovanie 1)**

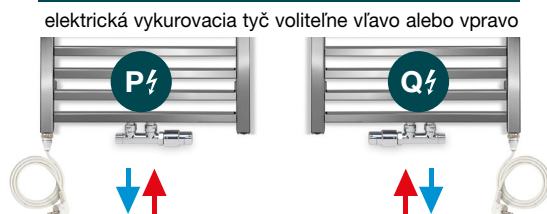

# Zehnder Kleo

Zehnder Kleo presviedča svojou jemnou štíhlou konštrukciou a vysokými tepelnými výkonmi pre rýchle usušenie uterákov a vyhriatie kúpeľne. Zvislé radiátory sú v kombinácii s 1 alebo viacerými držiakmi na uterák vhodné nielen do kúpeľne, ale aj do modernej kuchyne, bez držiaku do iných bytových priestorov. Pre inštaláciu pod oknom alebo v podkrovi možno použiť vodorovné prevedenie, ktoré možno doplniť el. vykurovacou tyčou pre kombinované vykurovanie.

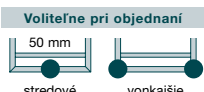

Pôsobivý design z jemných okrúhlych rúrok



Komb. prevádzka pri vodorovných modeloch s vyk. tyčou DBM



Vysoký tepelný výkon, vhodný aj pre nízkoteplotné sústavy

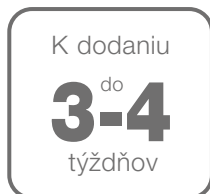

Výnimočne široká ponuka, zvislá a vodorovná verzia



Chróm

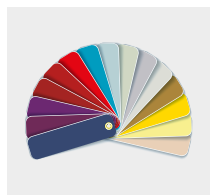

Biela a 46 farebných odtieňov



Dlhá životnosť a jednoduché čistenie vďaka kvalitnému chrómovanému a lakovanému povrchu s 5-ročnou zárukou, viac na str. 4.



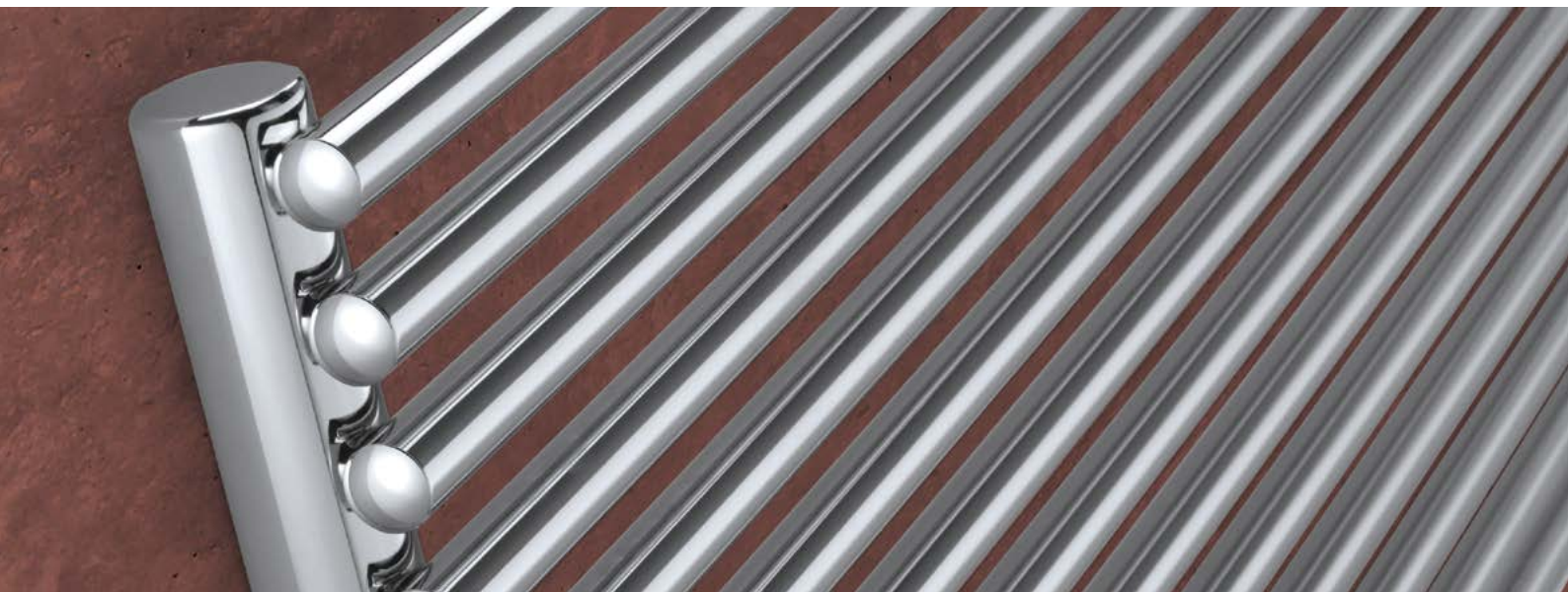

# Zehnder Kleo

## Popis výrobku

- presné oceľové rúrky, dokonale zvarené bez viditeľných zvarových spojov, radiátory s výškou 1 800 mm dodávané s privarenou stabilizačnou vzperou uprostred
- kombinácia guľatých zberných rúrok  $\varnothing$  38 mm a rúrok  $\varnothing$  20 mm
- vysoké tepelné výkony, merané podľa EN 442 s označením CE
- zvislé prevedenie: pripojenie stredové 50 mm, vodorovné prevedenie: pripojenie vonkajšie spodné alebo stredové 50 mm
- pre teplovodné vykurovanie, vodorovné radiátory takisto pre kombinované vykurovanie <sup>2)</sup>
- chrómovaný držiak na uterák sa objednáva zvlášť

## Technické údaje

Prevádzkový pretlak max. 6,0 bar  
Prevádzková teplota max. 110 °C

### Rozsah dodávky pre teplovodnú prevádzku

- základná a vrchná prášková farba alebo vysoko akostný chrómovaný povrch
- zvislé modely: pripojenie stredové 2x 1/2" s roztečou 50 mm a 1x 1/2" pre odvzdušňovací ventil
- vodorovné modely: pripojenie vonkajšie 2x 1/2" vo zvislých rúrkach pre prívod a spätočku alebo stredové 4x 1/2" s roztečou 50 mm pre teplovodné vykurovanie s možnosťou inštalácie el. vykurovacej tyče vo zvislej ľavej alebo pravej rúrke
- odvzdušňovací ventil 1/2"
- montážna sada vo farbe radiátora
- balenie v celistvom kartóne

## Ceny a technické údaje

### Pre teplovodnú alebo kombinovanú prevádzku <sup>2)</sup>

### prevedenie vodorovné



#### Prevedenie lakované

Model	H mm	L mm	Tepelný výkon EN 442 <sup>3)</sup> Watt	Exp. n	Výkon el. vykur. tyče Watt	V dm <sup>3</sup>	M kg	Cena biela RAL 9016 €	Cena <sup>1)</sup> farby Kat. 1 €	Cena <sup>1)</sup> farby Kat. 2 €
KH-042-090	431	900	508	1,20	300	3,2	8,4	378,65	473,32	649,43
KH-042-120	431	1200	677	1,20	300	4,2	10,8	434,93	543,65	719,76
KH-042-150	431	1500	846	1,20	300	5,1	13,2	491,39	614,22	790,33
KH-048-090	497	900	589	1,25	300	3,7	9,7	410,46	513,08	689,20
KH-048-120	497	1200	785	1,25	300	4,8	12,4	473,28	591,61	767,72
KH-048-150	497	1500	981	1,25	300	5,9	15,3	536,10	670,12	846,23
KH-055-090	563	900	665	1,25	300	4,2	10,9	445,72	557,14	733,25
KH-055-120	563	1200	887	1,25	300	5,4	14,1	516,12	645,13	821,24
KH-055-150	563	1500	1109	1,25	300	6,7	17,3	586,45	733,08	909,19

#### Prevedenie chrómované

Model	H mm	L mm	Tepelný výkon EN 442 <sup>3)</sup> Watt	Exp. n	Výkon el. vykur. tyče Watt	V dm <sup>3</sup>	M kg	Cena chróm €
KHC-042-090	431	900	356	1,32	300	3,2	8,4	549,43
KHC-042-120	431	1200	474	1,32	300	4,2	10,8	628,21
KHC-042-150	431	1500	592	1,32	300	5,1	13,2	707,22
KHC-048-090	497	900	412	1,35	300	3,7	9,7	594,00
KHC-048-120	497	1200	550	1,35	300	4,8	12,4	681,94
KHC-048-150	497	1500	687	1,35	300	5,9	15,3	769,88
KHC-055-090	563	900	465	1,35	300	4,2	10,9	643,33
KHC-055-120	563	1200	620	1,35	300	5,4	14,1	741,85
KHC-055-150	563	1500	776	1,35	300	6,7	17,3	840,37

### 2) Poznámky k pripojeniu radiátora

- a) Vodorovné prevedenie je štandardne dodávané s vonkajším pripojením pre teplovodné vykurovanie
- b) Na pranie (za príplatok **129,49 €**) k dodaniu so stredovým pripojením s roztečou 50 mm. Vhodné pre kombinované vykurovanie s tým, že el. vykurovaciu tyč je možné voliteľne inštalovať do zvislej rúrky vľavo alebo vpravo a objednať podľa špecifikácie uvedenej vľavo pod tabuľkou. Na koniec objednávacieho čísla modelu prosíme doplniť príslušný kód pripojenia (príklad obj. čísla: KHC-042-090-5473). Vykurovaciu tyč je nutné objednať zvlášť.
- c) K pripojeniu tohoto radiátora nie je možné použiť jednobodový armatúru.

### Vodorovné prevedenie pre komb. prevádzku na objednávku so stred. pripojením

- S prívodom vpravo a možnosťou inštalácie el. vykurovacie tyče vpravo
- S prívodom vpravo a el. vykurovacou tyčou vľavo
- S prívodom vľavo a el. vykurovacou tyčou vpravo
- S prívodom vľavo a el. vykurovacou tyčou vľavo

### Kód pripojenia

5475

5473

3475

3473

### Príplatok €

129,49

129,49

129,49

129,49

## Typy na pripojenie

## Pre teplovodné vykurovanie

## Pre kombinované vykurovanie

Špecifikácie príslušenstva s obj. číslami a cenami nájdete na str. 78-79

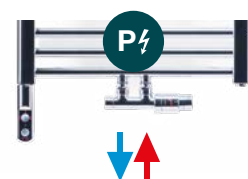
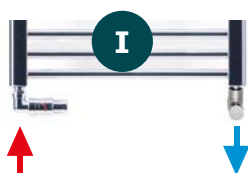

<sup>1)</sup> Prehľad farieb uvedený na str. 87

<sup>3)</sup> Tepelný výkon meraný podľa EN 442,  $\Delta T$  50 K (75/65/20 °C)

Ceny a technické údaje SK 01/2023 · Odporúčané maloobchodné ceny v € s DPH

Elektrická vykurovacia tyč voliteľne vľavo alebo vpravo

**Pre teplovodnú prevádzku prevedenie zvislé****Prevedenie lakované**

Model	H mm	L mm	Tepelný výkon EN 442② Watt	Exp. n	V dm <sup>3</sup>	M kg	Cena biela RAL 9016 €	Cena① farby Kat. 1 €	Cena① farby Kat. 2 €
KV-150-010	1500	332	594	1,27	4,0	10,2	342,60	428,26	604,37
KV-180-010	1800	332	702	1,27	4,6	12,0	374,89	468,64	644,75
KV-150-014	1500	464	832	1,27	5,5	14,2	427,39	534,24	710,35
KV-180-014	1800	464	983	1,27	6,5	16,8	472,68	590,84	766,96
KV-150-017	1500	563	1010	1,27	6,7	17,2	490,98	613,73	789,84
KV-180-017	1800	563	1193	1,27	7,9	20,4	545,95	682,45	858,56

**Prevedenie chrómované**

Model	H mm	L mm	Tepelný výkon EN 442② Watt	Exp. n	V dm <sup>3</sup>	M kg	Cena chróm €
KVC-150-010	1500	332	396	1,35	4,0	10,2	528,89
KVC-180-010	1800	332	498	1,35	4,6	12,0	577,37
KVC-150-014	1500	464	554	1,35	5,5	14,2	656,08
KVC-180-014	1800	464	697	1,35	6,5	16,8	724,01
KVC-150-017	1500	563	673	1,35	6,7	17,2	751,49
KVC-180-017	1800	563	847	1,35	7,9	20,4	833,94

Príslušenstvo (objednáva sa zvlášť)	Objednávacie číslo	Cena €
Držiak na uterák (10 cl.), L 317 / rozteč 264 mm, chróm	461138	182,35
Držiak na uterák (14 cl.), L 449 / rozteč 396 mm, chróm	462138	197,54
Držiak na uterák (17 cl.), L 548 / rozteč 495 mm, chróm	463138	212,75
Dvojháčik na uteráky, chróm (z mosadze)	470038	113,98

Zvislé prevedenie je štandardne dodávané so stredovým pripojením s prívodom ľubovoľne vpravo alebo vľavo.

Podrobný popis príslušenstva s obrázkom na strane 80

**Typy na pripojenie**

Špecifikácie príslušenstva s obj. číslami a cenami nájdete na str. 78-79

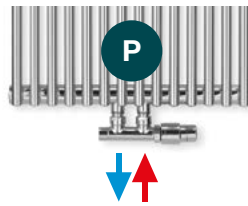
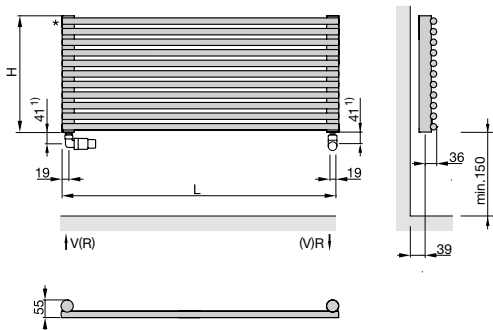
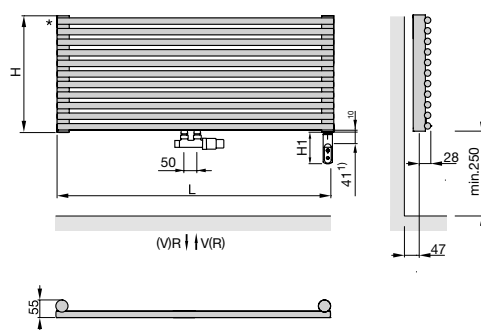
**Pre teplovodné vykurovanie****Pre teplovodné vykurovanie s vonkajším pripojením****Pre kombinované vykurovanie so stredovým pripojením a el. vykurovacou tyčou vpravo alebo vľavo (na obr. DBM)**

- H = stavebná výška
- H1 = 120 mm (DBM)
- L = stavebná dĺžka
- L<sub>2</sub> = 14 mm
- V = prívod 1/2"
- R = spiatka 1/2"
- \* = odvzdušnenie 1/2"

Rozmery v mm

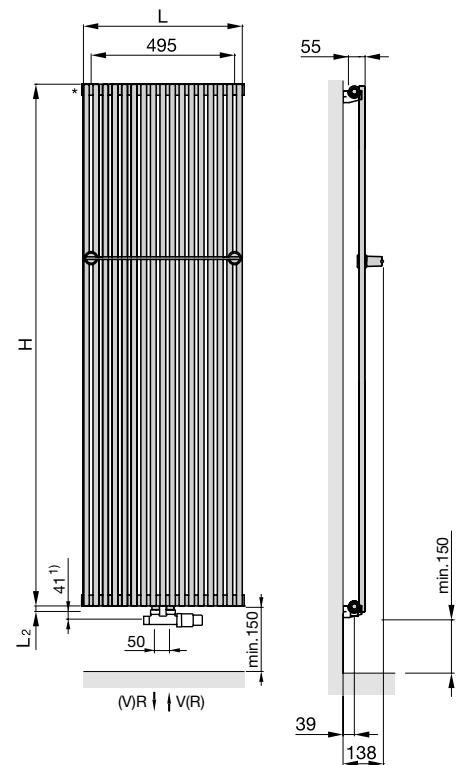
**Pre teplovodné vykurovanie so stredovým pripojením**

1) Uvedené rozmery platia iba pri inštalácii s príslušenstvom Design Line, uvedeným v tomto katalógu na strane 81

# Zehnder Zeta

Vysoká elegancia a jasné línie. Vďaka plochému designu vodorovných rúrok prináša radiátor Zehnder Zeta do kúpeľne moderný vzhľad a funkčnosť. Veľkorysý priestor medzi sadou vodorovných rúrok a ich väčšiu vzdialenosť od steny pre ľahké zavesenie a rýchlejšie sušenie uterákov. K dispozícii vo farbe bielej, čiernej matnej, anthracite a s vysoko kvalitným chrómovaným povrchom. Vhodný pre teplovodnú, kombinovanú alebo elektrickú prevádzku.



Elegantná kombinácia plochých a guľatých rúrok



Pohodlné zavesenie uterákov umožňujú konzoly skryté za zvislou rúrkou



Vysoko energeticky úsporné vykurovanie (EcoDesign)



Príjemné sálavé teplo lakovaného radiátora



Ihneď k dodaniu



Biele / Anthracite / Čierna mat / Chróm



Dlhá životnosť a jednoduché čistenie vďaka kvalitnému chrómovanému a lakovanému povrchu s 5-ročnou zárukou, viac na str. 4.

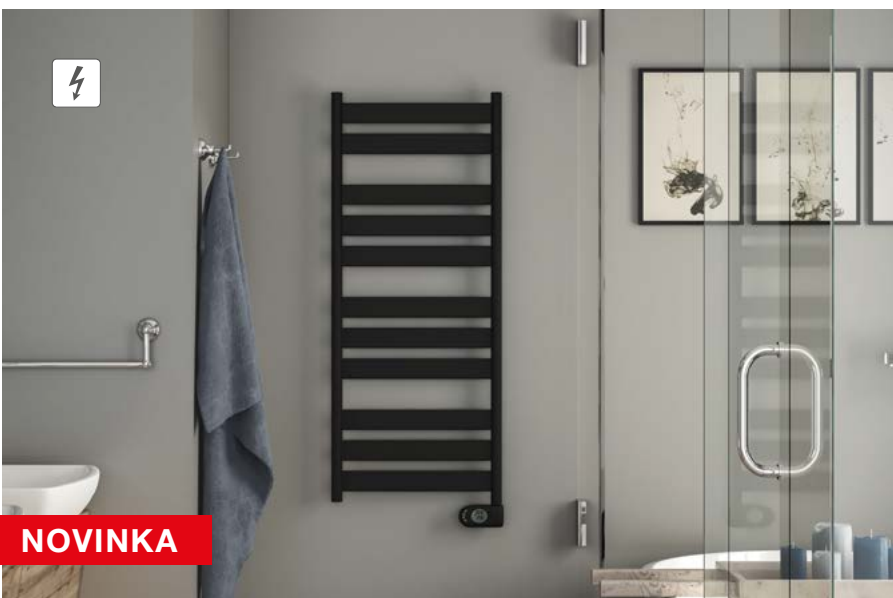

**NOVINKA**

# Zehnder Zeta

## Prehľad modelov

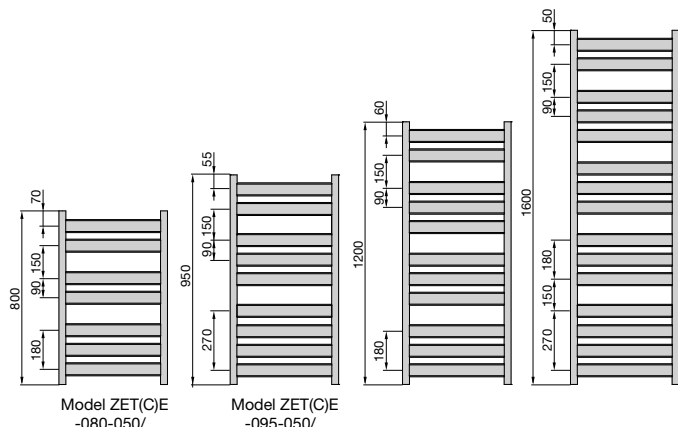

## Popis výrobku

- presné oceľové rúrky, dokonale zvarené bez viditeľných zvarových spojov
- vodorovné ploché rúrky 60 x 10 mm, zvislé rúrky  $\varnothing$  33 mm
- tepelné výkony merané podľa EN 442 s označením CE
- prevedenie s vonkajším pripojením
- pre teplovodné, kombinované alebo čisto elektrické vykurovanie

## Technické údaje

Prevádzkový pretlak max. 4,0 bar  
Prevádzková teplota max. 90 °C

## Rozsah dodávky pre teplovodnú prevádzku

- základná a vrchná prášková farba alebo vysoko akostný chrómovaný povrch
- vonkajšie pripojenie 2x 1/2" vo zvislých rúrkach pre prívod a späťku alebo pre kombinované vykurovanie s 1-bodovou armatúrou vľavo a el. vykurovacou tyčou vpravo
- odvzdušňovací ventil 1/2" a 2 záslepky 1/2"
- montážna sada vo farbe radiátora
- balenie v celistvom kartóne

## Ceny a technické údaje

### Pre teplovodnú alebo kombinovanú prevádzku



#### Prevedenie lakované

Model	H mm	L mm	Rozteč pripojenia mm	Tepelný výkon EN 442 <sup>③</sup> Watt	Výkon el. vykur. tyče Watt	V dm <sup>3</sup>	M kg	Cena biela RAL 9016 €	Cena Anthracite 0346 <sup>1)</sup> €	Cena čierná mat RAL 9005 <sup>1)</sup> €
ZET-120-050	1200	500	468	476	300	3,7	10,1	402,32	442,78	442,78
ZET-160-050	1600	500	468	647	600	4,6	13,3	508,30	-	559,12
ZET-120-060	1200	600	568	566	300	4,4	11,3	432,88	476,98	476,98
ZET-160-060	1600	600	568	746	600	5,5	15,3	556,76	612,00	612,00

<sup>1)</sup> Pre objednanie v prevedení Anthracite uveďte na konci modelu štvormiestny kód 0346, pri čiernej matnej 9205, príklad obj. čísla: ZET-120-050-9205

#### Prevedenie chrómované

Model	H mm	L mm	Rozteč pripojenia mm	Tepelný výkon EN 442 <sup>③</sup> Watt	Výkon el. vykur. tyče Watt	V dm <sup>3</sup>	M kg	Cena chróm €
ZETC-120-050	1200	500	468	303	300	3,7	10,0	632,23
ZETC-160-050	1600	500	468	394	300	4,6	13,2	804,64
ZETC-120-060	1200	600	568	353	300	4,4	11,4	686,09
ZETC-160-060	1600	600	568	457	300	5,5	15,3	872,87

## Typy na pripojenie

Špecifikácie príslušenstva s obj. číslami a cenami nájdete na str. 78-79

## Pre teplovodné vykurovanie

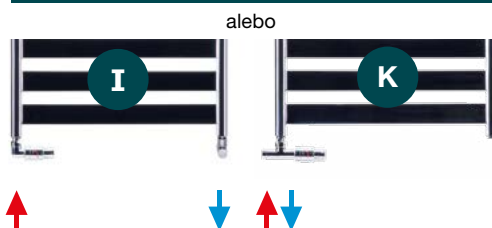

## Pre kombinované vykurovanie



<sup>③</sup> Tepelný výkon meraný podľa EN 442,  $\Delta T$  50 K (75/65/20 °C)

Designové radiátory zvýraznené modrou sú skladom u veľkoobchodov - ihneď k dodaniu. Môže byť ovplyvnené aktuálnou skladovou zásobou.

Ceny a technické údaje SK 01/2023 · Odporúčané maloobchodné ceny v € s DPH

Pre čisto elektrickú prevádzku

NOVINKA



Prevedenie lakované s el. vykurovacou tyčou Musa Eco

Prevedenie lakované s vykurov. tyč. Basic

Model biela lesk RAL 9016	Model čierná matná RAL 9005	H <sup>4)</sup> mm	L mm	Výkon el. vykurov. tyče Watt	Cena biela RAL 9016 €	Cena čierná mat RAL 9005 €
ZETE-080-050/MQ	ZETBE-080-050/MQ	874	500	300	424,12	456,00
ZETE-095-050/MQ	ZETBE-095-050/MQ	1024	500	400	462,00	498,00
ZETE-120-050/MQ	ZETBE-120-050/MQ	1274	500	500	510,32	550,78
ZETE-120-060/MQ		1274	600	600	540,88	-
ZETE-160-060/MQ	ZETBE-160-060/MQ	1674	600	750	664,76	720,00

Model bílá lesk RAL 9016	H <sup>4)</sup> mm	Cena biela RAL 9016 €
ZETE-080-050/F	832	370,12
ZETE-095-050/F	982	402,00
ZETE-120-050/F	1232	456,32
ZETE-120-060/F	1232	486,88
ZETE-160-060/F	1632	610,76

Prevedenie chrómované s el. vykurovacou tyčou Musa Eco

Prevedenie chrómované s vykurov. tyč. Basic

Model	H <sup>4)</sup> mm	L mm	Výkon el. vykurov. tyče Watt	Cena chróm €
ZETCE-080-050/MQ	874	500	150	621,66
ZETCE-095-050/MQ	1024	500	200	666,00
ZETCE-120-050/MQ	1274	500	300	740,23
ZETCE-120-060/MQ	1274	600	300	794,09
ZETCE-160-060/MQ	1674	600	400	980,87

Model	H <sup>4)</sup> mm	Cena chróm €
ZETCE-080-050/F	832	567,66
ZETCE-095-050/F	982	618,00
ZETCE-120-050/F	1232	686,23
ZETCE-120-060/F	1232	740,09
ZETCE-160-060/F	1632	926,87



El. vykurov. tyč Musa Eco

## Rozsah štandardnej dodávky pre čisto elektrickú prevádzku

- základná a vrchná prášková farba biela lesklá RAL 9016 / čierna matná RAL 9005 (len pre verziu s Musa Eco) alebo vysoko akostné chrómovanie
- plnené nehorľavým vykurovacím médiom
- s integrovanou vykurovacou tyčou Musa Eco, vstavanou vpravo dole, so šiestimi režimami prevádzky: komfort, noc, protizámrzný, chrono, 2 hod. časovač, stand-by

- so základnou vykurovacou tyčou Basic, vstavanou vpravo dole, bez regulácie
- s prírodným káblom 1,3 m so zástrčkou (Musa Eco) alebo bez zástrčky (Basic). Kábel v bielej farbe pre lakované biele prevedenie, v čiernej farbe pre lakované čierne prevedenie a v šedej farbe pre chrómované prevedenie.
- montážna sada vo farbe radiátora
- balenie v kartóne

## Teplodvodná prevádzka:



## El. prevádzka - prednosti (verzia s vykurovacou tyčou Musa Eco)

- vysoko energeticky úsporné vykurovanie v súlade s novou európskou smernicou EcoDesign
- užívateľsky prívetivé ovládanie pre jednoduché nastavenie funkcií
- komfortné, individuálne nastaviteľné denné a týždenné programovanie
- bezpečná prevádzka vďaka možnosti aktivácie zámku tlačidiel

## El. prevádzka - prednosti (verzia s vykurovacou tyčou Basic)

- jednoduché napojenie do pripravenej inštalácie
- vhodné pre nadradené riadenie (Smart Home, vlastný termostat, vypínač,...)

Teplodvodná prevádzka: pripojenie 1-bodovou armatúrou vľavo

Kombinovaná prevádzka: pripojenie na teplodvodné vykurovanie s 1-bodovou armatúrou vľavo a el. vykurov. tyčou (DBM) vpravo

Elektrická prevádzka: s el. vykurovacou tyčou Musa Eco vpravo dole

Elektrická prevádzka: s el. vykurovacou tyčou Basic vpravo dole

L = stavebná dĺžka  
K = konzola  
V = prívod 1/2"  
R = spiatka 1/2"  
N = rozteč pripojenia  
H<sub>1</sub> = 120 mm (DBM)

Rozmery v mm

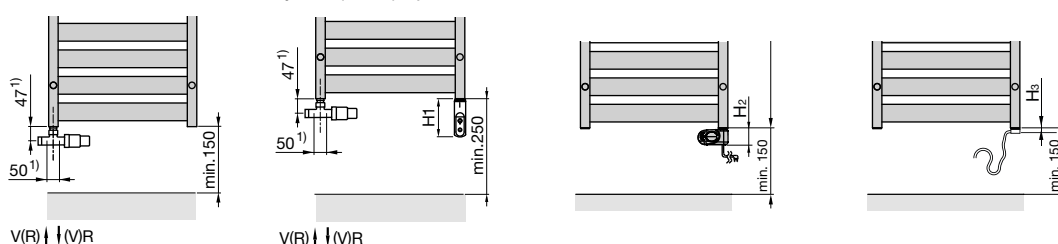

1) Uvedené rozmery platia iba pri inštalácii s príslušenstvom Design Line, uvedenom v tomto katalógu na strane 81

4) Celková výška vrátane elektrickej vykurovacej tyče

# Zehnder Aura

Línia radiátora Zehnder Aura v rovnom prevedení so zvislými rúrkami z D-profilu a vodorovnými guľatými rúrkami sa veľmi dobre hodí do každej modernej kúpeľne. Zehnder Aura predstavuje cenovo priaznivý, vysoko kvalitný kúpeľňový radiátor. Je určený pre vykurovanie a sušenie uterákov, teplovodnú, kombinovanú a čisto elektrickú prevádzku.

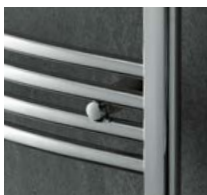
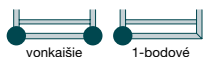

Elegantný klasický tvar bez viditeľných zvarov

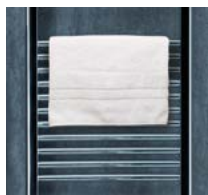

Jednoduché sušenie a nahriatie uterákov



Úsporné a bezpečné el. vykurovanie spĺňajúce EcoDesign



Najlepší pomer cena & výkon, dlhá životnosť



Ihneď k dodaniu

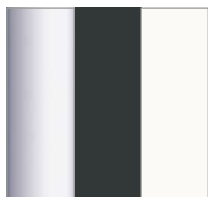

Chróm, elektrické + matná čierna / biela

Dlhá životnosť a jednoduché čistenie vďaka kvalitnému chrómovanému a lakovanému povrchu s 5-ročnou zárukou, viac na str. 4.





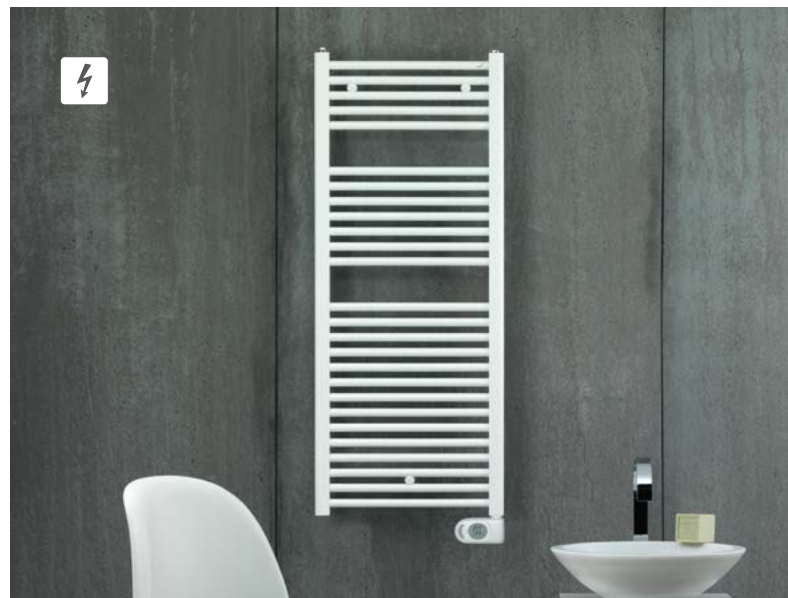
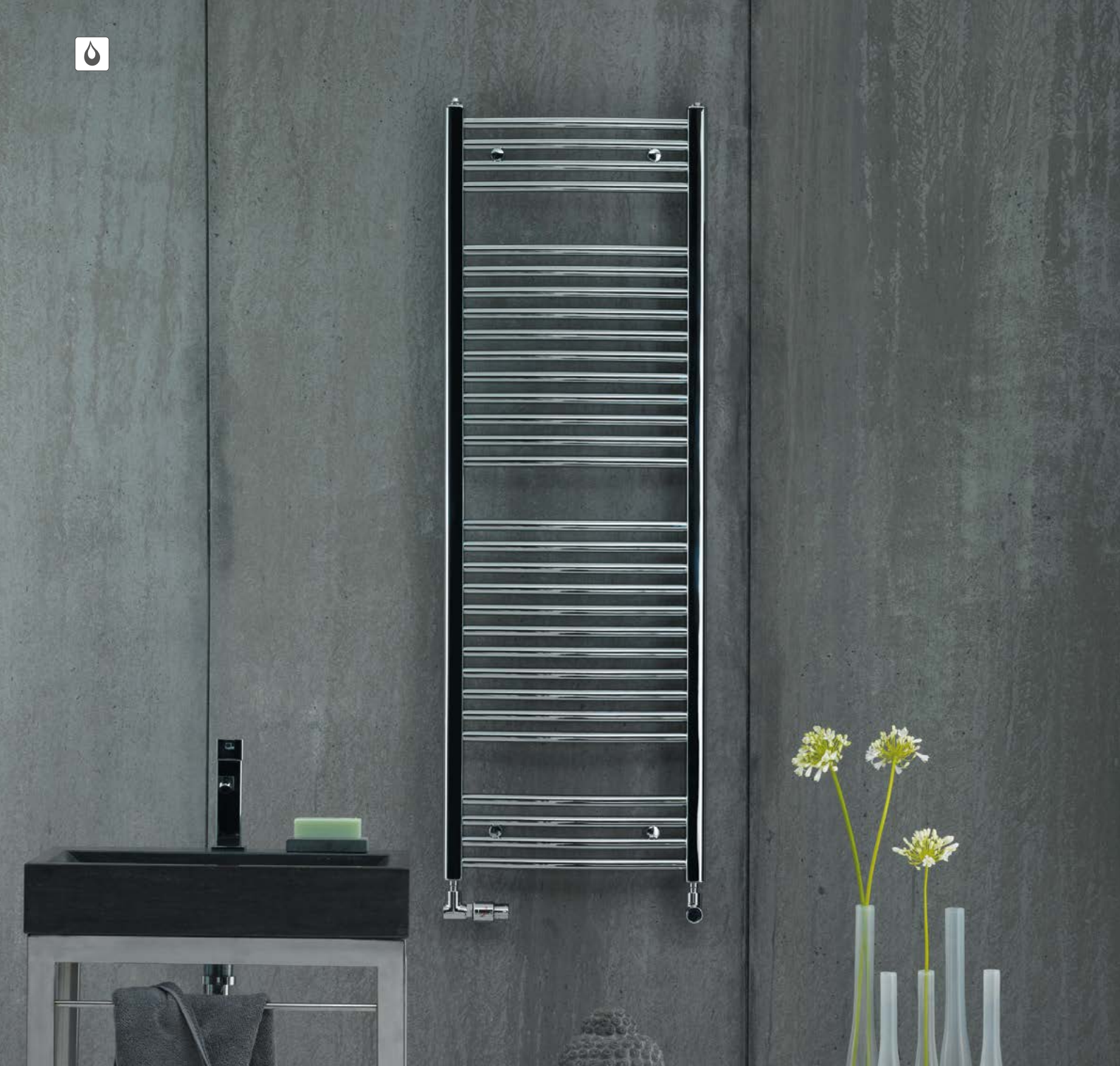

# Zehnder Aura

## Prehľad modelov

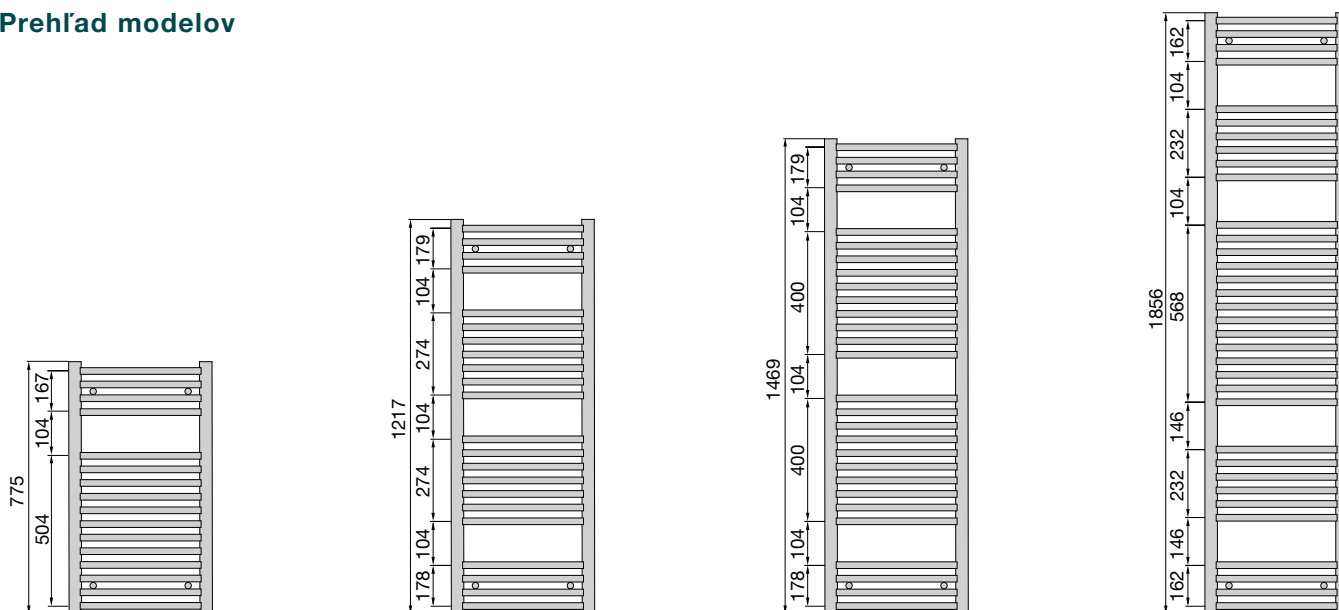

### Popis výrobku

- Zehnder Aura - prevedenie rovné
- presné oceľové rúrky, dokonale zvarené bez viditeľných zvarových spojov
- vodorovné rúrky  $\varnothing$  22 mm, zvislé rúrky z D profilu 30 x 40 mm
- tepelné výkony merané podľa EN 442 s označením CE
- prevedení s vonkajším pripojením
- pre teplovodné, kombinované alebo čisto elektrické vykurovanie

### Technické údaje

Prevádzkový pretlak max. 10,0 bar  
Prevádzková teplota max. 90 °C

## Ceny a technické údaje

### Pre teplovodnú alebo kombinovanú prevádzku



Prevedenie chrómované s vonkajším pripojením

Model	Rozteč pripojenia mm	H mm	L mm	Tepel. výkon EN 442 <sup>③</sup> Watt	Výkon el. vykúr. tyče Watt	V dm <sup>3</sup>	M kg	Cena chróm €
<b>Provedení rovné</b>								
PBCN-080-050	450	775	500	230	300	3,6	5,9	257,64
PBCN-120-050	450	1217	500	330	300	5,2	8,5	350,94
PBCN-150-050	450	1469	500	407	300	6,5	10,5	410,90
PBCN-180-050	450	1856	500	513	300	8,0	13,0	481,45
PBCN-120-060	550	1217	600	390	300	5,9	9,6	361,79
PBCN-150-060	550	1469	600	481	300	7,4	11,9	426,90
PBCN-180-060	550	1856	600	607	600	9,1	14,7	509,60

### Rozsah dodávky pre teplovodnú prevádzku

- vysoko akostný chrómovaný povrch
- prevedenie s vonkajším pripojením 2x ½" vo zvislých rúrkach pre prívod a späťtočku alebo pre 1-bodovú armatúru a el. vykurovaciu tyč
- odvzdušňovací ventil ½" a záslepka ½"
- montážna sada vo farbe radiátora
- balenie v celistvom kartóne

### Typy na pripojenie

Špecifikácie príslušenstva s obj. číslami a cenami nájdete na str. 78-79

### Pre teplovodné vykurovanie



### Pre kombinované vykurovanie



El. vykurovaciu tyč vpravo

③ Tepelný výkon meraný podľa EN 442,  $\Delta T$  50 K (75/65/20 °C)

Designové radiátory zvýraznené modrou sú skladom u veľkoobchodov - ihneď k dodaniu. Môže byť ovplyvnené aktuálnou skladovou zásobou.

Ceny a technické údaje SK 01/2023 · Odporúčané maloobchodné ceny v € s DPH

## Pre čisto elektrickú prevádzku



Prevedenie rovné, chrómované s elektrickou vykurovacou tyčou Musa Eco

Model	H <sup>4)</sup> mm	L mm	Výkon el. vykur. tyče Watt	M kg	Cena chróm €
PBECZ-080-40/MQ	860	400	150	4,8	353,58
PBECZ-090-50/MQ	980	500	200	6,7	389,59
PBECZ-120-50/MQ	1300	500	300	9,2	454,44
PBECZ-180-50/MQ	1940	500	500	13,7	573,72
PBECZ-120-60/MQ	1300	600	400	10,7	476,48
PBECZ-150-60/MQ	1540	600	400	12,3	518,46
PBECZ-180-60/MQ	1940	600	600	15,8	606,24

Prevedenie rovné, lakované, biela RAL 9016 s el. vykurovacou tyčou Musa Eco

Model biela RAL 9016	H <sup>4)</sup> mm	L mm	Výkon el. vykur. tyče Watt	M kg	Cena biela RAL 9016 €
PBEZ-080-40/MQ	860	400	300	4,8	302,47
PBEZ-090-50/MQ	980	500	500	6,7	331,81
PBEZ-120-50/MQ	1300	500	750	9,2	383,04
PBEZ-180-50/MQ	1940	500	1000	13,7	477,90
PBEZ-120-60/MQ	1300	600	750	10,7	400,13
PBEZ-150-60/MQ	1540	600	1000	12,3	437,64
PBEZ-180-60/MQ	1940	600	1000	15,8	503,27

Prevedenie rovné, lakované, čierna matná RAL 9005 s el. vykurovacou tyčou Musa Eco

Model čierna mat RAL 9005	H <sup>4)</sup> mm	L mm	Výkon el. vykur. tyče Watt	M kg	Cena čierna matná €
PBEBZ-080-40/MQ	860	400	300	4,8	326,65
PBEBZ-090-50/MQ	980	500	500	6,7	358,37
PBEBZ-120-50/MQ	1300	500	750	9,2	417,49
PBEBZ-150-60/MQ	1540	600	1000	12,3	477,00

## Rozsah dodávky elektrických radiátorov

- plneného nehorľavým vykurovacím médiom s kompenzáciou objemovej rozťažnosti, mrazuvzdorným do -20 °C
- v pravej zvislej rúrke dole vstavaná elektrická vykurovací tyč Musa Eco, stupeň ochrany IP 44, spĺňa požiadavky na EcoDesign, s programovateľným termostatom, udržiavajúci teplotu v miestnosti na požadovanej hodnote 6 režimov prevádzky: komfort, noc, protizámrzná, chrono s nastaveným denným / týždenným programom, 2 hod. časovač s vykurovaním na max. výkon, pohotovostná (stand-by). Funkcia "Detekcia otvoreného okna". S bielym (biely rad.), šedým (chróm. rad.) alebo čiernym (čierny rad.) káblom 1,3 m so zástrčkou na pripojenie do siete 230 V
- montážna sada vo farbe radiátora (prevedenie chrómované so 4 konzolami, prevedenie biela a čierna matné s 3 konzolami)
- balenie v celistvom kartóne

### Teplovodná prevádzka:

vonkajšie pripojenie

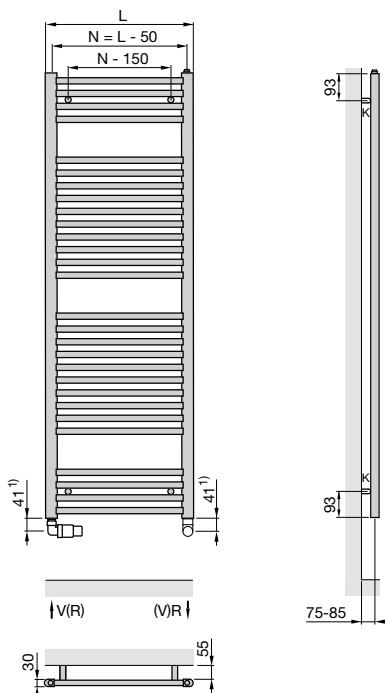

### Kombinovaná prevádzka:

vonkajšie pripojenie pre teplovodné vykurovanie s 1-bod. armatúrou vľavo a el. vykurovacou tyčou vpravo

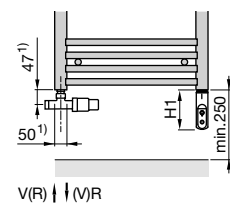

L = stavebná dĺžka  
K = konzola  
V = prívod 1/2"  
R = spätočka 1/2"  
N = rozteč pripojenia  
T = 60 mm  
H<sub>1</sub> = 120 mm (DBM)

Rozmery v mm

### Elektrická prevádzka:

s el. vykurovacou tyčou (Musa Eco) vpravo dole

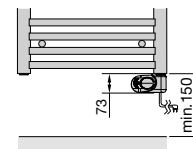

<sup>1)</sup> Uvedené rozmery platia iba pri inštalácii s prísľušenstvom Design Line, uvedenom v tomto katalógu na strane 81

<sup>4)</sup> Celková výška vrátane elektrickej vykurovacej tyče

# Zehnder Virando

Zehnder Virando predstavuje ideálne riešenie pre priaznivcov klasického tvaru kúpeľňového radiátora s vysokou kvalitou za výbornú cenu. Je vyrábaný s kvalitným povrchom, vytvoreným 2-vrstvovým lakovaním, zaručujúcim dlhú životnosť. Široká ponuka rozmerov v takmer 50 farebných odtieňoch ponúka riešenie pre všetky kúpeľne. A to ako pre teplovodné, kombinované a čisto elektrické vykurovanie.

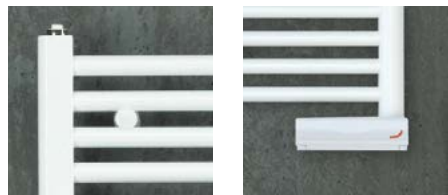
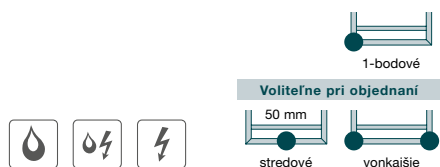

Dlhá životnosť:  
2-vrstvové lakovanie

Úsporné a bezpečné  
el. vykurovanie  
spĺňajúce EcoDesign

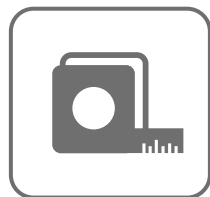

Riešenie pre každú  
situáciu, veľa  
rozmerov a prevedení



Úspora nákladov,  
najlepší pomer  
kvality & ceny



Vybrané modely  
v bielej farbe ihneď  
k dodaniu, ostatné  
3-4 týždne

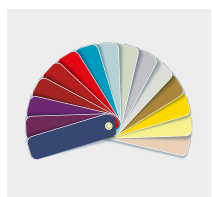

Biela a 46 farebných  
odtieňov

Dlhá životnosť a jednoduché čistenie vďaka kvalitnému chrómovanému a lakovanému povrchu s 5-ročnou zárukou, viac na str. 4.



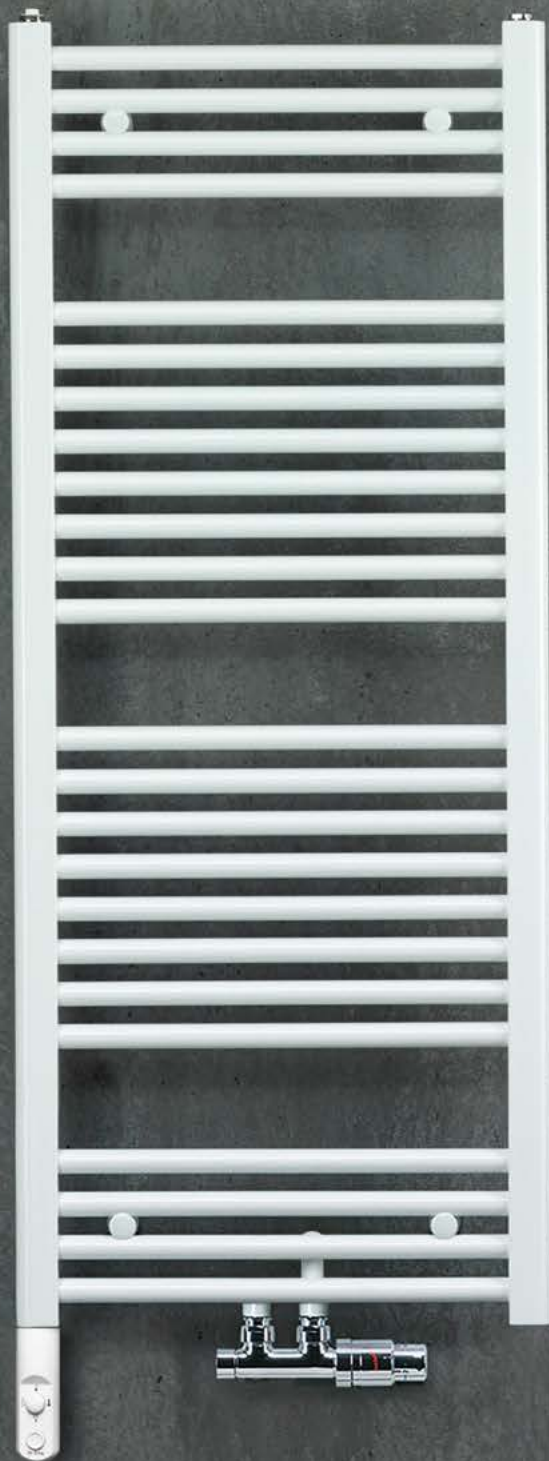

# Zehnder Virando / Zehnder Virando Bow

## Popis výrobku

- Zehnder Virando - prevedenie rovné, Zehnder Virando Bow - prevedenie prehnuté
- presné oceľové rúrky, dokonale zvarené bez viditeľných zvarových spojov
- vodorovné rúrky Ø 23 mm, zvislé rúrky z D-profilu 30 x 40 mm
- tepelné výkony merané podľa EN 442 s označením CE
- prevedenie so stredovým pripojením s roztečou 50 mm alebo s vonkajším pripojením
- pre teplovodné, kombinované alebo čisto elektrické vykurovanie

## Rozsah dodávky pro teplovodní provoz

- základná a vrchná prášková farba
- prevedenie so stredovým pripojením 6x ½" s vnútorným závitom: stredové pripojenie s roztečou 50 mm pre prívod a spätočku a vonkajšie vo zvislých rúrkach vľavo alebo vpravo pre el. vykurovaciu tyč
- prevedenie s vonkajším pripojením 4x ½" vo zvislých rúrkach pre prívod a spätočku alebo pre 1-bodovú armatúru s el. vykurovacou tyčou
- odvzdušňovací ventil ½" a záslepka ½"
- montážna sada vo farbe radiátora obsahujúce 3 konzoly (rovné prevedenie) alebo 4 konzoly (prehnuté prevedenie)
- balenie v celistvom kartóne

## Ceny a technické údaje

### Pre teplovodnú alebo kombinovanú prevádzku s vonkajším pripojením



Model	H mm	L mm	Rozteč pripojenia N mm	Tepelný výkon EN 442 <sup>③</sup> Watt	Exp. n	Výkon el. vykur. tyče Watt	V dm <sup>3</sup>	M kg	Cena biela RAL 9016 €	Cena <sup>①</sup> farby Kat. 1 €	Cena <sup>①</sup> farby Kat. 2 €
<b>Prevedenie rovné</b>											
AB-080-045	786	450	406	334	1,26	300	3,6	5,6	96,80	121,01	209,05
AB-120-045	1226	450	406	505	1,27	300	5,3	8,2	121,94	152,44	240,48
AB-150-045	1466	450	406	620	1,27	600	6,7	10,1	140,48	175,61	263,66
AB-180-045	1866	450	406	757	1,25	600	8,1	12,5	162,83	203,53	291,59
AB-080-050	786	500	456	379	1,26	300	3,9	6,0	100,76	125,96	214,02
AB-120-050	1226	500	456	552	1,27	300	5,7	9,0	128,59	160,73	248,80
AB-150-050	1466	500	456	678	1,27	600	7,2	11,0	148,74	185,93	273,98
AB-180-050	1866	500	456	830	1,26	600	8,7	13,5	172,68	215,83	303,89
AB-080-060	786	600	556	448	1,26	300	4,6	7,0	110,22	137,77	225,83
AB-120-060	1226	600	556	648	1,26	600	6,6	10,0	140,26	175,31	263,36
AB-150-060	1466	600	556	794	1,25	600	8,2	12,7	164,87	206,08	294,13
AB-180-060	1866	600	556	978	1,25	900	9,9	16,0	193,72	242,14	330,20
AB-120-075	1226	750	706	791	1,26	600	7,3	14,9	150,85	188,56	276,62
AB-150-075	1466	750	706	986	1,24	900	9,7	18,2	189,22	236,51	324,56
AB-180-075	1866	750	706	1230	1,24	900	11,7	21,5	220,50	275,63	363,70
<b>Prevedenie oblé</b>											
ABT-080-050	786	494	450	398	1,26	300	4,0	6,2	104,47	130,58	218,64
ABT-120-050	1226	494	450	567	1,25	300	5,9	9,0	131,44	164,30	252,36
ABT-150-050	1466	494	450	689	1,25	600	7,1	11,1	151,69	189,61	277,68
ABT-180-050	1866	494	450	828	1,26	600	8,8	13,4	175,03	218,78	306,84
ABT-080-060	786	595	551	463	1,24	300	4,6	7,1	113,38	141,71	229,78
ABT-120-060	1226	595	551	658	1,25	600	6,7	10,3	144,25	180,32	268,38
ABT-150-060	1466	595	551	803	1,25	600	8,1	12,7	167,74	209,68	297,73
ABT-180-060	1866	595	551	966	1,26	900	10,0	15,4	194,45	243,08	331,13
ABT-120-075	1226	747	703	799	1,25	600	8,0	12,2	163,36	204,19	292,26
ABT-150-075	1466	747	703	978	1,25	900	9,7	15,2	192,20	240,25	328,32
ABT-180-075	1866	747	703	1178	1,27	900	11,8	18,4	223,46	279,35	367,40

## Tipy na pripojenie

Špecifikácie príslušenstva s obj. číslami a cenami nájdete na str. 78-79

### Pre teplovodné vykurovanie

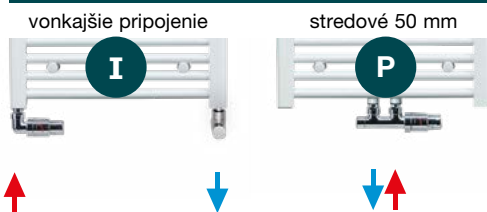

### Pre kombinované vykurovanie

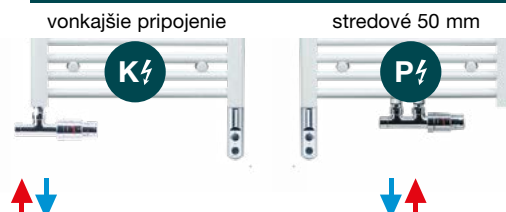

El. vykur. tyč vpravo

El. vykur. tyč voľiteľne vľavo alebo vpravo

② Prehľad farieb uvedený na str. 87

③ Tepelný výkon meraný podľa EN 442, ΔT 50 K (75/65/20 °C)

Designové radiátory zvýraznené modrou sú skladom u veľkoobchodov - ihneď k dodaniu. Môže byť ovplyvnené aktuálnou skladovou zásobou.

Ceny a technické údaje SK 01/2023 · Odporúčané maloobchodné ceny v € s DPH

## Pre teplovodnú alebo kombinovanú prevádzku se stredovým pripojením 50 mm



Model	H mm	L mm	Rozteč pripojenia N mm	Tepelný výkon EN 442® Watt	Exp. n	Výkon el. vykur. tyče Watt	V dm <sup>3</sup>	M kg	Cena biela RAL 9016 €	Cena® farby Kat. 1 €	Cena® farby Kat. 2 €
<b>Prevedenie rovné</b>											
AB-080-045-05	786	450	50	344	1,26	300	3,6	5,6	111,29	139,10	227,17
AB-120-045-05	1126	450	50	505	1,27	300	5,3	8,2	135,97	169,98	258,04
AB-150-045-05	1466	450	50	620	1,27	600	6,7	10,1	155,12	193,91	281,96
AB-180-045-05	1866	450	50	757	1,25	600	8,1	12,5	177,02	221,29	309,34
AB-080-050-05	786	500	50	379	1,26	300	3,9	6,0	115,33	144,17	232,21
AB-120-050-05	1226	500	50	552	1,26	300	5,7	9,0	143,08	178,86	266,90
AB-150-050-05	1466	500	50	678	1,27	600	7,2	11,0	163,25	204,06	292,12
AB-180-050-05	1866	500	50	830	1,26	600	8,7	13,5	187,20	234,01	322,07
AB-120-060-05	1226	600	50	648	1,26	600	6,6	10,0	154,78	193,49	281,54
AB-150-060-05	1466	600	50	794	1,25	600	8,2	12,7	179,40	224,26	312,31
AB-180-060-05	1866	600	50	978	1,25	900	8,9	16,0	208,27	260,34	348,40
<b>Prevedenie oblé</b>											
ABT-080-050-05	786	494	50	398	1,24	300	4,0	6,2	118,94	148,68	236,75
ABT-120-050-05	1226	494	50	567	1,25	300	5,9	9,0	145,93	182,41	270,48
ABT-150-050-05	1466	494	50	689	1,25	600	7,1	11,1	166,20	207,76	295,81
ABT-180-050-05	1866	494	50	828	1,26	600	8,8	13,4	189,52	236,89	324,95
ABT-080-060-05	786	595	50	463	1,24	300	4,6	7,1	127,88	159,85	247,91
ABT-120-060-05	1226	595	50	658	1,25	600	6,7	10,3	158,75	198,44	286,49
ABT-150-060-05	1466	595	50	803	1,25	600	8,1	12,7	182,23	227,77	315,84
ABT-180-060-05	1866	595	50	966	1,26	900	10,0	15,4	208,94	261,17	349,22
ABT-120-075-05	1226	747	50	799	1,25	600	8,0	12,2	177,85	222,32	310,37
ABT-150-075-05	1466	747	50	978	1,25	900	9,7	15,2	206,70	258,38	346,43
ABT-180-075-05	1866	747	50	1178	1,27	900	11,8	18,4	238,00	297,48	385,55

## Pre čisto elektrickú prevádzku



Vykurovací tyč Timermemo je vždy v bielom prevedení, nezávisle na zvolenej farbe radiátora.

Prevedenie rovné, lakované s el. vykurovacou tyčou TIMERMEMO

Model	H <sup>4)</sup> mm	L mm	Výkon el. vykur. tyče Watt	M kg	Cena biela RAL 9016 €	Cena farby Kat. 1 €	Cena farby Kat. 2 €
ABE-090-050/TF	918	500	500	13,5	338,68	389,47	477,54
ABE-120-050/TF	1276	500	750	18,7	390,65	449,23	537,29
ABE-150-060/TF	1516	600	1000	22,9	440,24	506,27	594,32

Modro zvýraznené modely skladom u veľkoobchodov (len v bielej farbe) - ihneď k dodaniu. Môže byť ovplyvnené aktuálnou skladovou zásobou.

**Teplovodná prevádzka:**  
vonkajšie pripojenie

**Teplovodná prevádzka:**  
stredové pripojenie

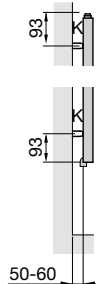
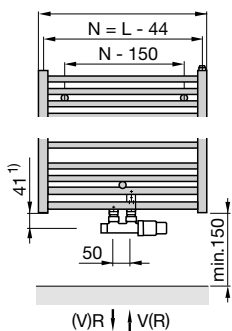
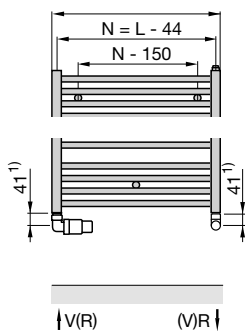

**Kombinovaná prevádzka:**

stredové pripojenie 50 mm pre teplovod. vykurovanie s el. vykurovacou tyčou (DBM) vpravo alebo vľavo

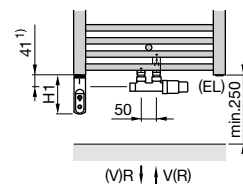

**Kombinovaná prevádzka:**

vonkajšie pripojenie pre teplovod. vykurovanie s 1-bodovou armatúrou vľavo a el. vykurovacou tyčou vpravo

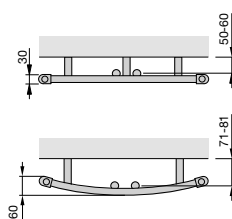
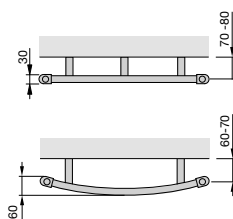
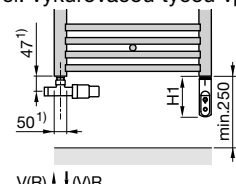

1) Uvedené rozmery platia iba pri inštalácii s príslušenstvom Design Line, uvedenom v tomto katalógu na strane 81

4) Celková výška vrátane elektrickej vykurovacej tyče

L = stavebná dĺžka  
K = konzola  
V = prívod 1/2"  
R = spiatka 1/2"  
N = rozteč pripojenia  
T = 60 mm  
H<sub>1</sub> = 120 mm (DBM)

Rozmery v mm

# Zehnder Yucca

Originál v tvare „palmy“. Zo strán otvorené symetrické usporiadanie guľatých trubiek je ideálne k zaveseniu uterákov, županov a iných častí odevu. Radiátor sa vyznačuje malou stavebnou hĺbkou a jemným vzhľadom.

## Modely

- Výška 90,130,180 cm
- Dĺžka 50, 60, 80 cm
- Tepelný výkon 229 - 1 322 W
- 46 farieb, chróm



# Zehnder Vitalo Bar

Čistý geometrický tvar môže byť krásny a zároveň energeticky účinný. Zehnder Vitalo Bar je toho dôkazom. Revolučná technológia s vysoko vodivými materiálmi ako je hliník, meď a grafit zaisťujú mimoriadne rýchle vykúrenie kúpeľne príjemným sálavým teplom. Chrómované držiaky sa postarajú o usušenie a príjemné nahriatie uterákov.

## Modely

- Výška 125, 160, 190 cm
- Dĺžka 40, 50, 60 cm
- Tepelný výkon 465 - 994 W
- 46 farieb

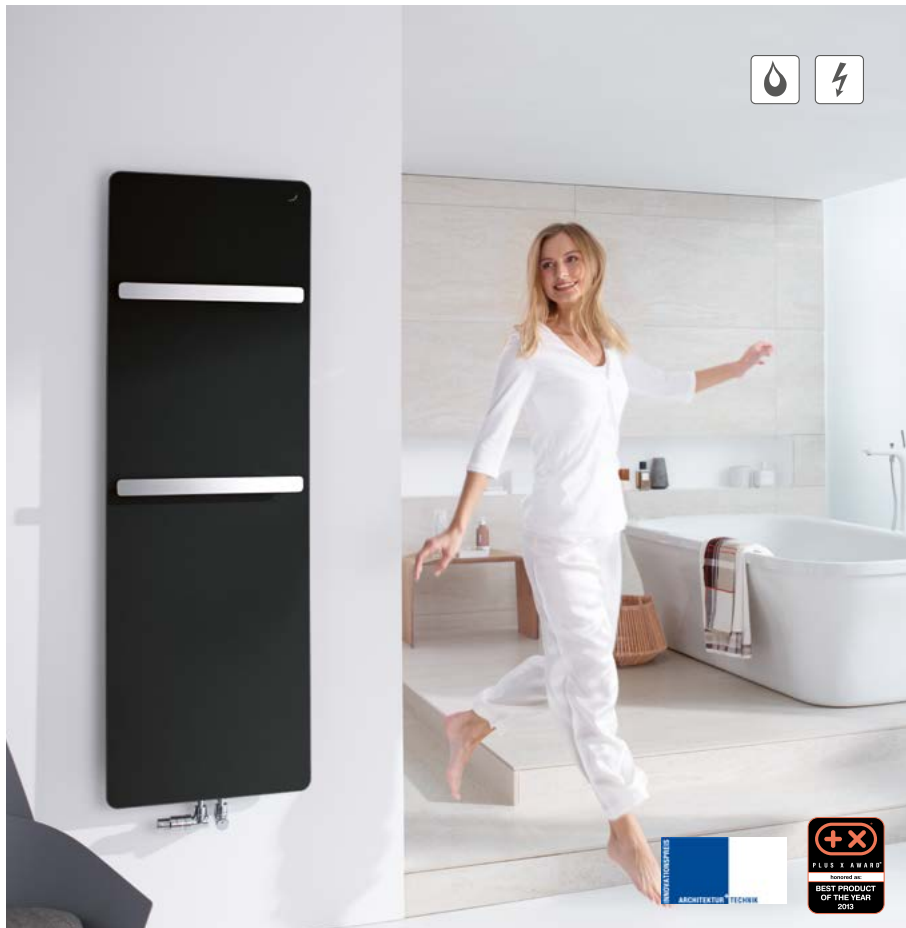



## Zehnder Vitalo Spa

Inšpirované prírodou. Zehnder Vitalo Spa je vďaka organickému tvaru a inovatívnej technológii s vysokým tepelným výkonom krásny a praktický zároveň. Výrazný obvodový profil prepožičiava extra štíhlemu vykurovaciemu telesu nezameniteľný vzhľad. V závislosti na jeho výške slúžia jeden alebo dva otvory na sušenie uterákov a osušiek.

### Modely

- Výška 120, 150, 180 cm
- Dĺžka 50, 60, 70 cm
- Tepelný výkon 483 - 1 036 W
- 46 farieb



## Zehnder Nobis

Zehnder Nobis s vysoko kvalitným chrómovaným povrchom je oslavou krásneho a jednoduchého designu. Je ideálnym riešením pre klasický štýl kúpeľní. Veľká vzdialenosť medzi rúrkami spája extravagantný charakter a funkčnosť, umožňuje výnimočne ľahké sušenie uterákov a osušiek. K dispozícii pre teplovodné alebo elektrické vykurovanie.

### Modely

- Výška 100, 150 cm
- Dĺžka 50 cm
- Tepelný výkon 185, 288 W
- Chróm



Viac informácií, ceny a technické údaje získate v cenníku Designové kúpeľňové radiátory 2023 a u predajcov kúpeľní, na [www.zehnder.sk](http://www.zehnder.sk) alebo vyžiadanim na M +421 (0) 901 733 722, [info@zehnder.sk](mailto:info@zehnder.sk).

# Elektrické radiátory pre kúpeľne

Aj keď nechcete na jar a na jeseň vykurovať celý dom alebo byt, môžete si dopriať teplo v kúpeľni. Designové radiátory Zehnder vykurované teplovodnou sústavou môžete bez problémov doplniť elektrickou vykurovacou tyčou.

Takmer všetky kúpeľňové radiátory Zehnder sa vyrábajú v čisto elektrickom prevedení s výnimočne estetickým vzhľadom, pohodlnou reguláciou vykurovania a zárukou úspornej prevádzky. Spĺňajú normu EcoDesign.



## Prehľad elektrických kúpeľňových radiátorov, použitých vykurovacích tyčí a ich ovládania

Designový radiátor	El. vykur. tyč RACY-C,-S s ovládačom Model 2	Infračervené sálavé vykur. s ovládačom Model 4	El. vykur. tyč TIMERMEMO (1) BASIC (2), MUSA (3)
Zehnder Yucca	■		
Zehnder Yucca Asym	■		
Zehnder Deseo Verso		■	
Zehnder Quaro	■		
Zehnder Metropolitan Bar	■		
Zehnder Metropolitan Spa	■		
Zehnder Fina Lean Bar	■		
Zehnder Kazeane	■		
Zehnder Subway	■		
Zehnder Forma Asym	■		
Zehnder Klaro			■ (1)
Zehnder Zeta			■ (2) (3)
Zehnder Aura			■ (3)
Zehnder Virando			■ (1)

(1) Vykurovacia tyč TIMERMEMO umožňuje nastavenie denného a týždenného režimu mobilnou aplikáciou Zehnder Control cez Bluetooth.

(2) Radiátory vybavené el. vykurovacou tyčou BASIC sú vhodné pre ovládanie nadradeným systémom (Smart Home, termostat, vypínač, aj).



Video - návod na obsluhu

Diaľkový ovládač Model 2, regulácia izbovej teploty, denný a týždenný režim, 2 hodinový časovač, detektor otvoreného okna

**Elektrické radiátory s vykur. tyčou Zehnder RACY** v sebe snúbia krásu a inteligenciu. Je rafinovane vstavaná v radiátore tak, aby nerušila jeho vlastný design a je ovládaná rádiovým diaľkovým ovládačom Model 2.



Akciová cena na radiátory pre elektrické a kombi. vykurovanie s vstavanou el. vykurovacou tyčou

Akciová cena Zehnder Metropolitan Bar/Spa na str. 18-19, 22-23

Inovatívny plochý design radiátora Zehnder Metropolitan Bar/Spa pôsobí ľahko a vzdušne. Neruší ho ani elektrická vykurovacia tyč RACY-S skrytá v pravom spodnom profile radiátora pre čisto elektrické aj kombinované vykurovanie. Podrobné informácie na str. 16-23.



Akciová cena na radiátory pre elektrické a kombi. vykurovanie s vstavanou el. vykurovacou tyčou

Akciová cena Zehnder Subway na str. 34-35

Purizmus vo svojej najkrajšej podobe. Designové radiátory Zehnder Quaro (str. 12-15) a Zehnder Subway (str. 32-35) pre čisto elektrickú alebo kombinovanú prevádzku dodávané s vykurovacou tyčou RACY-S opticky zladenou s obvodovým rámom radiátora.

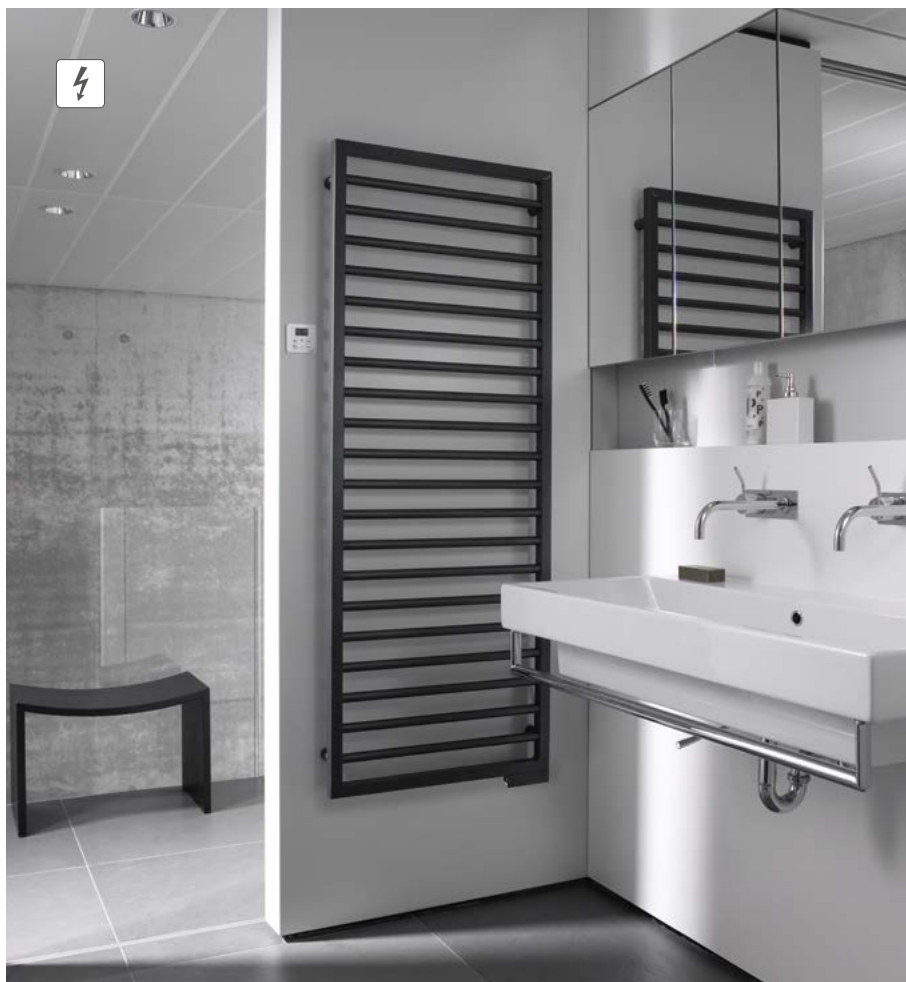

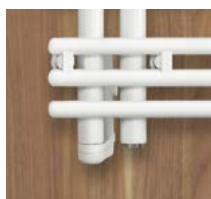

Akciová cena  
na radiátory  
pre elektrické  
vykurovanie  
s vstavanou el.  
vykurovacou  
tyčou

Akciová cena na Zehnder Forma Asym.  
na str. 39

Výnimočne estetický a praktický design radiátora Zehnder Yucca Asym (str. 6-11), Zehnder Kazeane (str. 28-31) a Zehnder Forma Asym. (str. 36-39) upúta v elektrickom prevedení čistým vzhľadom. Vykurovacie teleso RACY-C je skryté za spodnou časťou ľavej zvislej trubky.

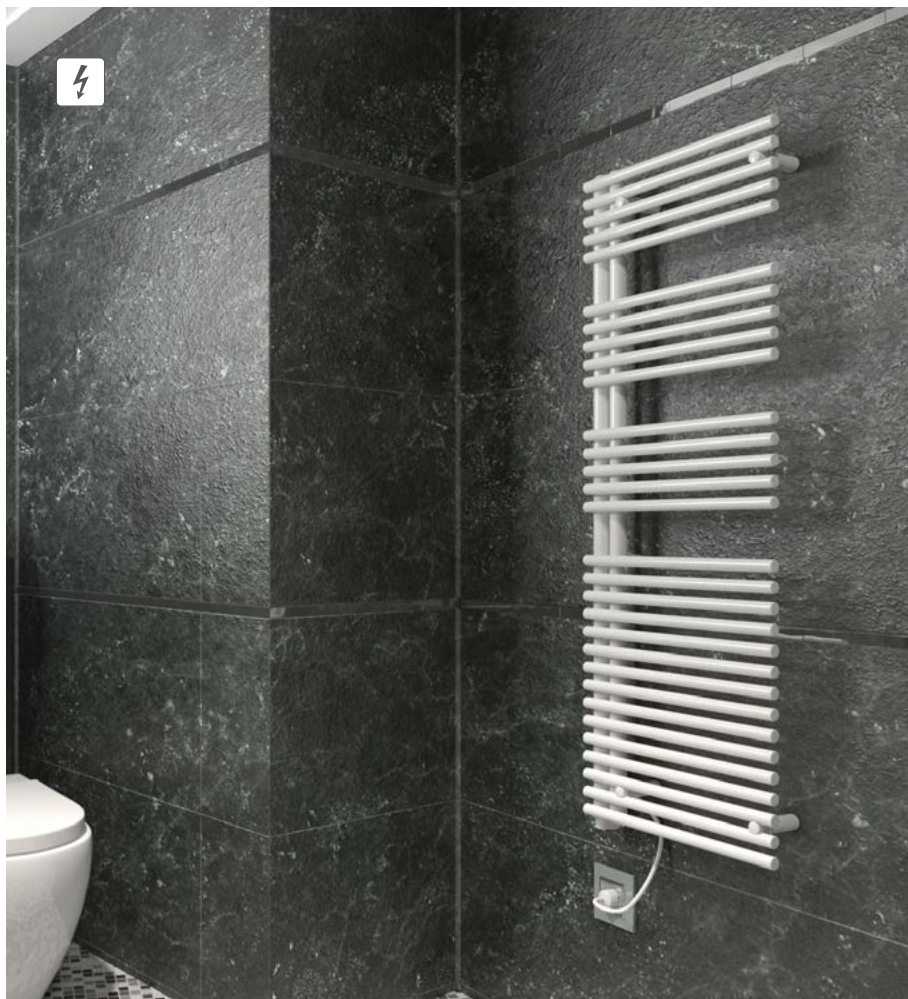

**Elektrická vykurovacia tyč MUSA ECO** zabezpečí úsporné a bezpečné el. vykurovanie, spĺňujúce EcoDesign. Vybavená programovateľným termostatom, udržiava požadovanú teplotu v miestnosti, 2 hod. časovačom a snímačom otvoreného okna.



Elektrický radiátor Zehnder Zeta (str. 60-63) s moderným dizajnom plochých rúrok a radiátor Zehnder Aura (str. 64-67) s klasickým štýlovým tvarom sú ideálnym riešením pre moderné kúpeľne za výbornú cenu. Dodávame ich mimo chrómu a bielej farby aj vo veľmi žiadanej matnej čiernej farbe.



**Elektrická vykurovacia tyč BASIC** pripravená pre požiadavky moderných inštalácií. Tam, kde je potrebné radiátor zapojiť do systému s vlastnou reguláciou (Smart Home, termostat, vlastný vypínač,...), prichádza na rad riešenie s touto vykurovacou tyčou. V prevedení chróm s chrómovanou krytkou a šedým káblom, v prevedení biela s bielou krytkou a bielym káblom.

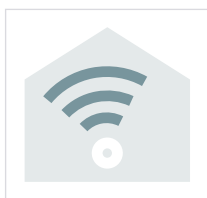

Elektrický sušiac uterákov Zehnder Zeta s nevšedným plochým dizajnom vodorovných trubiek prináša do kúpeľne moderný vzhľad a funkčnosť. Podrobné informácie na str. 60-63.

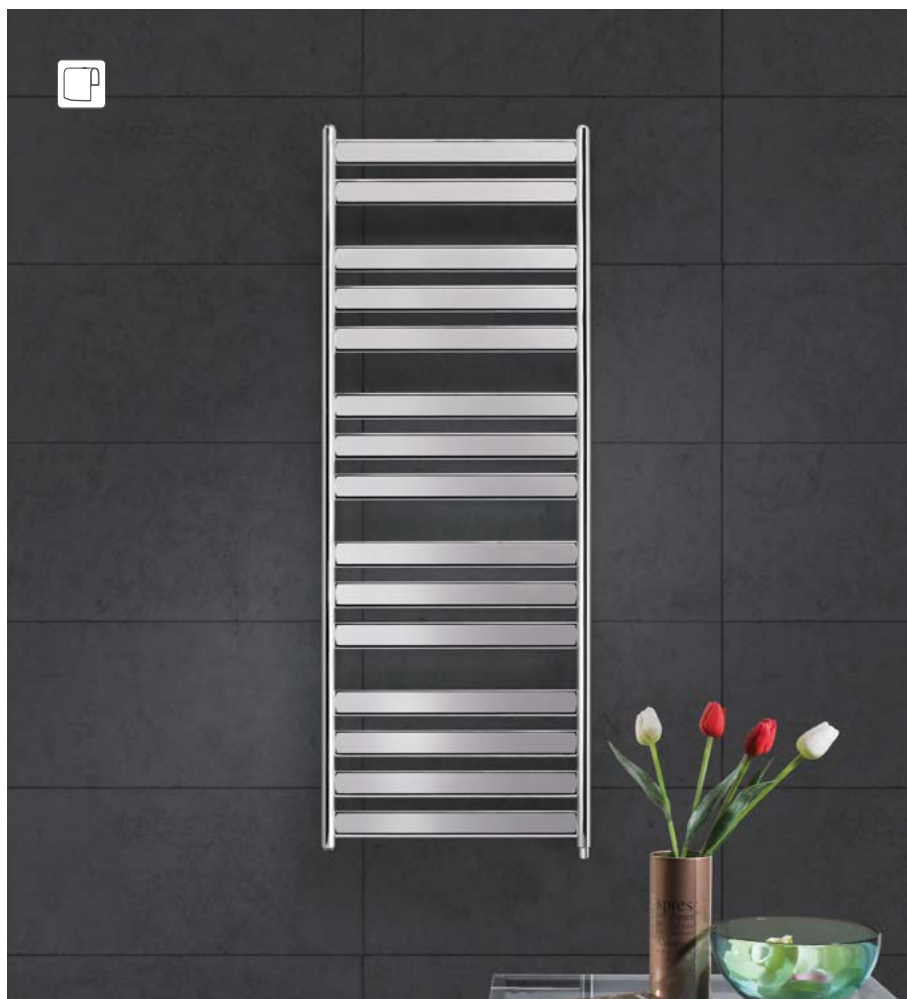

**Elektrická vykurovacia tyč TIMERMEMO.** Úsporné a bezpečné elektrické vykurovanie splňujúce EcoDesign. S reguláciou teploty miestnosti, 2 hod. časovačom a detektorom otvoreného okna. Pomocou mobilnej aplikácie Zehnder Control cez Bluetooth nastavíte denný a týždenný režim vykurovania.



Ak požadujete ekonomické elektrické vykurovanie kúpeľne ale pritom bezpečné a s úspornou prevádzkou, máme pre Vás najlepšie riešenie Zehnder Virando. Jeho kvalitný povrch s 2-vrstvým lakovaním navyše zaručuje dlhú životnosť. Podrobné informácie na str. 68-71.



# Tipy pripojenia s príslušenstvom Design Line

## Pre teplovodné vykurovanie



Popis	biela		chróm		nerez	
	Obj. č.	Cena €	Obj. č.	Cena €	Obj. č.	Cena €
■ <b>Set I</b> - uhlový rohový ventil ľavý a rohové šróbenie <sup>a)</sup>	838991	160,09	838998	160,09	838990	191,82
■ termostatická hlavica SH	819080	45,71	819088	64,16	819082	64,16
■ zverné šróbenie pre plast. Ø 16x2 mm (2ks) <sup>a)</sup>	842060	13,69	842060	13,69	842060	13,69
<b>Celkom</b>		<b>219,49</b>		<b>237,94</b>		<b>269,67</b>

Pozn. miesto Setu I môže byť Set G s uhľovým ventilom pravým (vpravo), viac informácií v kapitole Príslušenstvo str. 81



Popis	biela		chróm		nerez	
	Obj. č.	Cena €	Obj. č.	Cena €	Obj. č.	Cena €
■ <b>Set K</b> - 1-bodová armatúra rohová, 50 mm, s ručnou hlavickou vpravo <sup>a)</sup>	839011	155,11	839018	155,11	839010	236,84
■ termostatická hlavica SH	819080	45,71	819088	64,16	819082	64,16
■ zverné šróbenie pre plast. Ø 16x2 mm (2ks) <sup>a)</sup>	842060	13,69	842060	13,69	842060	13,69
<b>Celkom</b>		<b>214,51</b>		<b>232,96</b>		<b>314,69</b>

Pozn. miesto Setu K možno použiť Set M s 1-bodovou armatúrou vpravo, viac informácií v kapitole Príslušenstvo str. 81



Popis	chróm	
	Obj. č.	Cena €
■ <b>Set W</b> - rohový ventil (nie je termostatický) a šróbenie so štvorcovou rukoväťou <sup>a)</sup>	839198	265,00
■ zverné šróbenie pre plast. Ø 16x2 mm (2ks) <sup>a)</sup>	842060	13,69
<b>Celkom</b>		<b>278,69</b>

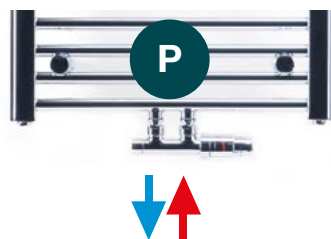

Popis	biela		chróm		farebná	
	Obj. č.	Cena €	Obj. č.	Cena €	Obj. č.	Cena €
■ <b>Set P</b> - armatúra rohová, 50 mm, s ručnou hlavickou / vpravo <sup>a)</sup>	839051	159,00	839058	159,00	839059	159,00
■ termostatická hlavica SH	819080	45,71	819088	64,16	841279(1)	88,55
■ zverné šróbenie pre plast. Ø 16x2 mm (2ks) <sup>a)</sup>	842060	13,69	842060	13,69	842060	13,69
<b>Celkom</b>		<b>218,40</b>		<b>236,85</b>		<b>261,24</b>

(1) Pri farebnom prevedení je použitá termostatická hlavica Design Line, ktorá je dostupná vo všetkých farbách.

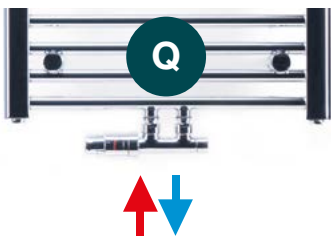

Popis	biela		chróm		farebná	
	Obj. č.	Cena €	Obj. č.	Cena €	Obj. č.	Cena €
■ <b>Set Q</b> - armatúra rohová, rozteč 50 mm, s ručnou hlavickou / vľavo <sup>a)</sup>	839101	159,00	839108	159,00	839109	159,00
■ termostatická hlavica SH	819080	45,71	819088	64,16	841279(1)	88,55
■ zverné šróbenie pre plast. Ø 16x2 mm (2ks) <sup>a)</sup>	842060	13,69	842060	13,69	842060	13,69
<b>Celkom</b>		<b>218,40</b>		<b>236,85</b>		<b>261,24</b>

(1) Pri farebnom prevedení je použitá termostatická hlavica Design Line, ktorá je dostupná vo všetkých farbách.

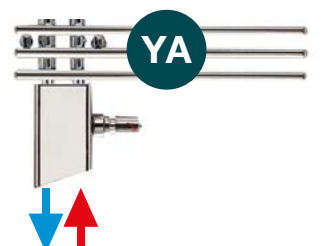

Popis	biela		chróm		farebná	
	Obj. č.	Cena €	Obj. č.	Cena €	Obj. č.	Cena €
■ <b>Armatúra Yucca s krátkou krytkou, rozteč 50 mm</b> <sup>a)</sup>	976021	207,11	976028	275,02	976029	221,96
■ termostatická hlavica DH	819050	42,02	819058	64,03	841279(1)	88,55
<b>Celkom</b>	<b>Celkem</b>	<b>249,13</b>		<b>339,05</b>		<b>310,51</b>

(1) Pri farebnom prevedení je použitá termostatická hlavica Design Line, ktorá je dostupná vo všetkých farbách.

## Pre kombinované vykurovanie



Popis	biela		chróm	
	Obj. č.	Cena €	Obj. č.	Cena €
■ Set K - 1-bodová armatúra rohová, 50 mm, s ručnou hlavnicou vpravo <sup>a)</sup>	839011	155,11	839018	155,11
■ termostatická hlavica SH	819080	45,71	819088	64,16
■ zverné šróbenie pre plast. Ø 16x2 mm (2ks) <sup>a)</sup>	842060	13,69	842060	13,69
■ el. vykurovacia tyč DBM 300 W <sup>b)</sup>	857461	241,12	857468	249,88
<b>Celkom</b>		<b>455,63</b>		<b>482,84</b>

Pozn. miesto Setu K možno použiť Set M s 1-bodovou armatúrou vpravo, viac informácií v kapitole Príslušenstvo str. 81. Pre radiátor Zehnder Vision možno použiť el. vykurovacia tyč IHE, Wivar II; nie je možné použiť vykurovaciu tyč DBM.

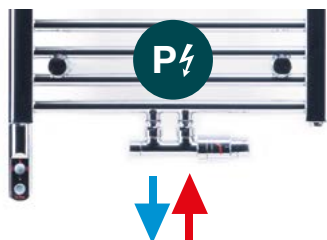

Popis	biela		chróm	
	Obj. č.	Cena €	Obj. č.	Cena €
■ Set P - armatúra rohová, 50 mm, s ručnou regulačnou hlavnicou / prívodom vpravo <sup>a)</sup>	839051	159,00	839058	159,00
■ termostatická hlavica SH	819080	45,71	819088	64,16
■ zverné šróbenie pre plast. Ø 16x2 mm (2ks) <sup>a)</sup>	842060	13,69	842060	13,69
■ el. vykurovacia tyč DBM 300 W <sup>b)</sup>	857461	241,12	857468	249,88
<b>Celkom</b>		<b>459,52</b>		<b>486,73</b>

Pozn. miesto Setu P možno použiť Set Q s hlavnicou / prívodom vľavo a inštaláciu el. vykurovacej tyče vpravo. Pre radiátor Zehnder Vision možno použiť el. vykurovacia tyč IHE, Wivar II; nie je možné použiť vykurovaciu tyč DBM.

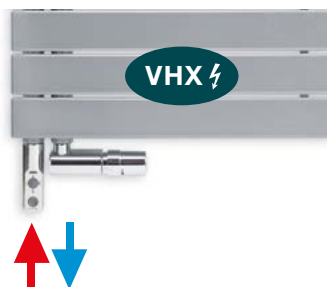

Popis	biela		chróm	
	Obj. č.	Cena €	Obj. č.	Cena €
■ 1-bodová armatúra VHX-MONO-RAX, 50 mm - Zehnder nedodáva, vyžadajte si u Vášho dodávateľa, uvedená cena je informatívna	013G4287	226,01	013G4285	263,47
■ el. vykurovacia tyč DBM 300 W <sup>b)</sup>	857461	241,12	857468	249,88
<b>Celkom</b>		<b>467,13</b>		<b>513,35</b>

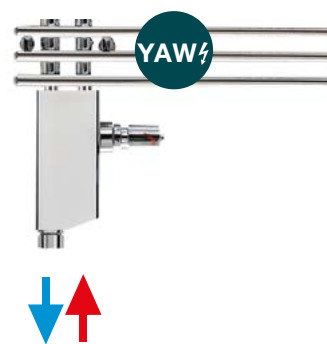

Popis	biela		chróm		farebná	
	Obj. č.	Cena €	Obj. č.	Cena €	Obj. č.	Cena €
■ Armatúra Yucca s dlhou krytkou, rozteč 50 mm <sup>a)</sup>	976031	207,11	976038	347,45	976039	279,94
■ termostatická hlavica DH	819050	42,02	819058	64,03	841279(1)	88,55
■ el. vykurovacia WIVAR II 300 W <sup>b)</sup>	862522	292,43	862522	292,43	862522	292,43
■ krycia sada pre WIVAR II			889308	78,07	889309	107,65
<b>Celkom</b>		<b>541,56</b>		<b>781,98</b>		<b>768,57</b>

(1) Pri farebnom prevedení je použitá termostatická hlavica Design Line, ktorá je dostupná vo všetkých farbách.

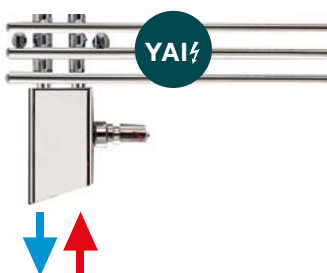

Popis	biela		chróm		farebná	
	Obj. č.	Cena €	Obj. č.	Cena €	Obj. č.	Cena €
■ Armatúra Yucca s krátkou krytkou, rozteč 50 mm <sup>a)</sup>	976021	207,11	976028	207,11	976029	221,96
■ termostatická hlavica DH	819050	42,02	819058	64,03	841279(1)	88,55
■ el. vykurovacia tyč IHE 300 W <sup>b)</sup>	858151	95,06	858158	104,57	858158	104,57
<b>Celkom</b>		<b>344,19</b>		<b>375,71</b>		<b>415,08</b>

(1) Pri farebnom prevedení je použitá termostatická hlavica Design Line, ktorá je dostupná vo všetkých farbách.

### Upozornenie:

a) Ventily, šróbenia a armatúry sú dodávané vrátane zverných matíc 3/4" Eurokónus / ø 16,8 mm. Pri ich montáži na pripojovacie rúrky sú potrebné zverné šróbenia, ktorá sa objednávajú zvlášť. V tabuľkách na tejto dvojstrane sú uvedené zverné šróbenia pre plastové rúrky Ø 16x2 mm. Pokiaľ vo Vašom prípade majú plastové pripojovacie rúrky iný priemer alebo sú použité medené rúrky, nahraďte uvedená zverná šróbenia príslušným iným typom, viac informácií v kapitole Príslušenstvo str. 80.

b) V tabuľkách uvedená elektrická vykurovacia tyč DBM 300 W je vhodná k radiátorom s odporúčaným výkonom vykurovacej tyče 300 Watt. K radiátorom s odporúčaným vyšším výkonom vykurovacej tyče zvolte príslušnú vykurovaciu tyč DBM 600, 900 alebo 1200 W, popri prípade môžete použiť vykurovaciu tyč IHE, viac informácií v kapitole Príslušenstvo str. 81.

Všetky armatúry a ventily Design Line je možné inštalovať bez termostatickej hlavice lebo sú dodávané vrátane regulačnej hlavice pre ručné ovládanie.

Pre zakrytie otvoru okolo pripojovacích rúrok odporúčame krytky alebo kompletnú sadu krytiel, viac informácií v kapitole Príslušenstvo str. 80.

# Príslušenstvo

Dôležitým funkčným a estetickým prvkom moderných kúpeľňových radiátorov sú pripojovacie ventily, armatúry aj elektrické vykurovacie tyče. To je dôvod, prečo spoločnosť Zehnder ponúka nielen designové radiátory, ale aj širokú škálu výnimočne kvalitného príslušenstva a komfortných doplnkov. Rad ventilov a armatúr Design Line pôsobí veľmi elegantne. Jemné línie Design Line nechávajú vyniknúť to podstatné, design radiátora. Ponuka "setu" umožňuje ľahké objednanie.







## Komfortné doplnky

Popis		Prevedenie <sup>1)</sup>	Obj. číslo	Cena €	Použitie
<b>Držiak na uterák</b> vysoko kvalitný držiak na uterák z mosadze, chrómovaný, s 2-bodovým upevnením pre symetrickú montáž, nosnosť max. 10 kg		317 (264) 449 (396) 548 (495)	461138 462138 463138	<b>182,35</b> <b>197,54</b> <b>212,75</b>	Yucca Asym, Klaro, Kleo, Aura, Virando
<b>Háčik na uterák</b> vysoko kvalitný háčik na uterák z mosadze, chrómovaný, s 1-bodovým upevnením pre symetrickú montáž, nosnosť max. 10 kg		102	470038	<b>113,98</b>	Yucca Asym, Klaro, Kleo, Aura, Virando
<b>Držiak na uterák</b> vysoko kvalitný oceľový držiak na uterák, chrómovaný, s 1-bodovým upevnením pre asym. montáž (do 395 mm) alebo 2-bodovým pre sym. montáž, nosnosť max. 5 kg (asym.) / 10 kg (sym.)		295 (400) 395 (500) 495 (600) 795 (900)	468038 468048 468058 468078	<b>187,27</b> <b>187,27</b> <b>187,27</b> <b>223,39</b>	Metropolitan Spa / Bar
<b>Háčik na uterák</b> sada 2 vysoko kvalitných oceľových háčikov, chrómovaných, s mäkkou vložkou pre jednoduché nasunutie na radiátor, nosnosť max. 5 kg			480438	<b>68,45</b>	Metropolitan Spa / Bar, Kazeane
<b>Držiak na uterák</b> vysoko kvalitný držiak na uterák z ocele, chrómovaný, so skrytým 2-bodovým upevnením v zadnej časti radiátora s nosnosťou až do max. 10 kg		536 (500) 636 (600) 736 (700)	481408 481418 481428	<b>195,26</b> <b>203,38</b> <b>211,52</b>	Fina Lean Bar
<b>Magnetický držiak na uteráky</b> vysoko kvalitný držiak z mosadze, chrómovaný, 2-bodové uchytenie, nosnosť max. 10 kg		399 (297) 432 (330) 531 (429)	471108 471118 471128	<b>322,82</b> <b>336,68</b> <b>370,34</b>	Metropolitan Spa / Bar, Kazeane, Zeta, Roda Spa Asym
<b>Magnetický háčik na uteráky</b> vysoko kvalitný dvojháčik z mosadze, chrómovaný, 1-bodové uchytenie, nosnosť max. 5 kg		100	470328	<b>162,37</b>	Metropolitan Spa / Bar, Kazeane, Zeta, Roda Spa Asym
<b>Držiak na uteráky Charleston, plochý</b> stavebná hĺbka 45 mm. Tyč sa na mieste skrúti. Upevňovacie časti a tyč na uteráky sú chrómované. Stav, dĺžka 366 mm (max. 9 článkov), stav.dĺžka 918 mm (max. 20 článkov)		366 918	966018 966028	<b>240,10</b> <b>258,22</b>	Charleston Bar
<b>Keľa z ovčej vlny na čistenie radiátora</b> 3-ramenná keľa z ovčej vlny pre optimálne čistenie rúrok, medzier medzi rúrkami a všetkých ťažko prístupných miest			601020	<b>64,57</b>	Charleston Bar
			601040	<b>72,49</b>	Yucca, Klaro, Kleo, Virando, Aura, Forma Asym

<sup>1)</sup> Dĺžka držiaka (montážna rozteč)

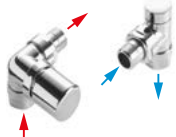
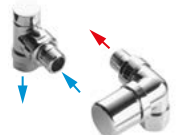
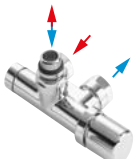
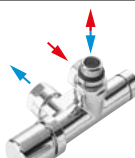

# Pripojovacie ventily a armatúry Design Line

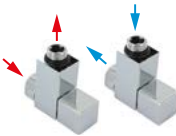
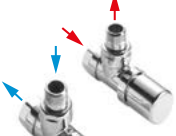

Popis		Prevedenie	Obj. číslo	Cena €
<b>Termostatická hlavica Zehnder „SH”</b> závitové pripojenie M 30 x 1,5 s prevlečnou maticou		biela chróm nerez	819080 819088 819082	<b>45,71</b> <b>64,16</b> <b>64,16</b>
<b>Termostatická hlavica "Design Line"</b> Termostatická hlavica Design Line s integrovaným kvapalinovým čidlom. Možnosť individuálneho nastavenia - regulácie teplôt od 6,5 - 28 °C, závitové pripojenie M 30 x 1,5 mm		biela chróm nerez*) farebná	841271 841278 853720 841279	<b>76,93</b> <b>76,93</b> <b>157,98</b> <b>88,55</b>
<b>Termostatická hlavica Zehnder "Standard Line"</b> závitové pripojenie M 30 x 1,5 mm		biela	853931	<b>43,32</b>
<b>Set I</b> Uhl'ový rohový ventil ľavý a rohové šróbenie pre spiatočku 1/2", ventil s ručnou regulačnou hlavickou vpravo s prednastavenou ventilovou vložkou (1-7) pre termostatickú hlavicu M 30 x 1,5 mm, vr. 2 ks zverných matic 3/4" Eurokonus / Ø 16,8 mm		biela chróm nerez*)	838991 838998 838990	<b>160,09</b> <b>160,09</b> <b>191,82</b>
<b>Set G</b> Uhl'ový rohový ventil pravý a rohové šróbenie pre spiatočku 1/2", ventil s ručnou regulačnou hlavickou vľavo s prednastavenou ventilovou vložkou (1-7) pre termostatickú hlavicu M 30 x 1,5 mm, vr. 2 ks zverných matic 3/4" Eurokonus / Ø 16,8 mm		biela chróm nerez*)	838981 838988 838980	<b>160,09</b> <b>160,09</b> <b>191,82</b>
<b>Set K</b> 1-bodová armatúra rohová 1/2", rozteč pripojenia 50 mm, s ručnou regulačnou hlavicou vpravo (pozor: prívod vľavo, spiatočka vpravo), s prednastavenou ventilovou vložkou (1-7) pre termostatickú hlavicu M 30 x 1,5 mm, s by-passom, vr. ponornej trubice a 2 ks zverných matic 3/4" Eurokonus / Ø 16,8 mm		biela chróm nerez*)	839011 839018 839010	<b>155,11</b> <b>155,11</b> <b>236,84</b>
<b>Set M</b> 1-bodová armatura rohová 1/2", rozteč pripojenie 50 mm, s ručnou regulačnou hlavicou vľavo (pozor: prívod vpravo, spiatočka vľavo), s prednastavenou ventilovou vložkou (1-7) pre termostatickú hlavicu M 30 x 1,5 mm, s by-passom, vr. ponornej trubice a 2 ks zverných matic 3/4" Eurokonus / Ø 16,8 mm		biela chróm	839021 839028	<b>155,11</b> <b>155,11</b>
<b>Set P</b> Armatúra rohová 1/2", rozteč pripojenia 50 mm, s ručnou regulačnou hlavickou / prívodom vpravo, s prednastavenou ventilovou vložkou (1-7) pre termostatickú hlavicu M 30 x 1,5 mm, s by-passom, vr. 2 ks zverných matic 3/4" Eurokónus / Ø 16,8 mm		biela chróm nerez*) farebná	839051 839058 839090 839059	<b>159,00</b> <b>159,00</b> <b>206,06</b> <b>159,00</b>
<b>Set Q</b> Armatúra rohová 1/2", rozteč pripojenia 50 mm, s ručnou regulačnou hlavicou / prívodom vľavo, s prednastavenou ventilovou vložkou (1-7) pre termostatickú hlavicu M 30 x 1,5 mm, s by-passom, vr. 2 ks zverných matic 3/4" Eurokónus / Ø 16,8 mm		biela chróm nerez*) farebná	839101 839108 839140 839109	<b>159,00</b> <b>159,00</b> <b>206,06</b> <b>159,00</b>
<b>Set W</b> Rohový ventil a šróbenie pre spiatočku 1/2", so štvorcovou rukoväťou (ventil nie je termostatický), vr. 2 ks zverných matic 3/4" Eurokónus / Ø 16,8 mm		chróm	839198	<b>265,00</b>
<b>Set B</b> Rohový ventil a šróbenie pre spiatočku 1/2", ventil s ručnou regulačnou hlavicou s prednastavenou ventilovou vložkou (1-7) pre termostatickú hlavicu M 30 x 1,5 mm, vr. 2 ks zverných matic 3/4" Eurokonus / Ø 16,8 mm		biela chróm nerez*) farebná	838891 838898 838930 838899	<b>143,59</b> <b>143,59</b> <b>164,86</b> <b>143,59</b>

→ smer prietoku

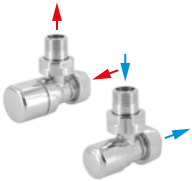

\*) Povrchová úprava so vzhľadom nerezovej ocele

Pre všetky ventily a armatúry platí prevádzková teplota max. 110 °C a prevádzkový pretlak max. 10 bar, pokiaľ nie je vyslovene uvedené inak. Pre objednanie farebnej armatúry či termostatickej hlavice v požadovanom odtieni je nutné za objednávacie číslo pridať kód príslušnej farby, napr. 839109-0557

# Pripojovacie ventily a armatúry Design Line

Popis		Prevedenie	Obj. číslo	Cena €
<b>Set A</b> Rohový ventil a šróbenie pre spiatocku Standard Line 1/2", ventil s ručnou regulačnou hlavickou s prednastavenou ventilovou vložkou (1-7) pre termostatickú hlavicu M 30 x 1,5 mm, vr. 2 ks zverných matic 3/4" Eurokonus / Ø 16,8 mm		biela chróm	838881 838888	<b>91,73</b> <b>91,73</b>
<b>Set C</b> Priamy ventil a šróbenie pre spiatocku 1/2", ventil s ručnou regulačnou hlavickou s prednastavenou ventilovou vložkou (1-7) pre termostatickú hlavicu M 30 x 1,5 mm, vr. 2 ks zverných matic 3/4" Eurokonus / Ø 16,8 mm		biela chróm	838941 838948	<b>143,59</b> <b>143,59</b>
<b>Set 0</b> armatúra priama 1", rozteč pripojenia 50 mm, s ručnou regulačnou hlavickou vľavo alebo vpravo (otočiteľná, prívod na strane hlavice), s prednastavenou ventilovou vložkou (1-7) pre termostatickú hlavicu M 30 x 1,5 mm, s bypassom, vr. 2 ks zverných matic 3/4" Eurokonus / Ø 16,8 mm		biela chróm farebná	839041 839048 839049	<b>159,00</b> <b>159,00</b> <b>159,00</b>

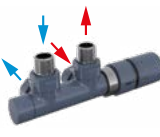
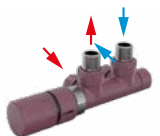
## Kompletné sety s termostatickou hlavickou vo farbách Zehnder

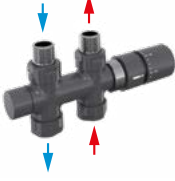
Popis		Prevedenie	Obj. číslo	Cena €
<b>Set P</b> Armatúra rohová 1/2", rozteč pripojenia 50 mm, s termostatickou hlavickou / prívodom vpravo, s prednastavenou ventilovou vložkou (1-7), s by-passom, vr. 2 ks zverných matic 3/4" Eurokonus / Ø 16,8 mm Termostatická hlavica Design Line s integrovaným kvapalinovým čidlom. Možnosť individuálneho nastavenia - regulácia teplôt od 6,5 - 28 °C, závitové pripojenie M 30 x 1,5 mm		Set vrátane termostatickej hlavice Design Line vo farbe Zehnder	839419	<b>247,55</b>
<b>Set Q</b> Armatúra rohová 1/2", rozteč pripojenia 50 mm, s termostatickou hlavickou / prívodom vľavo, s prednastavenou ventilovou vložkou (1-7), s by-passom, vr. 2 ks zverných matic 3/4" Eurokonus / Ø 16,8 mm Termostatická hlavica Design Line s integrovaným kvapalinovým čidlom. Možnosť individuálneho nastavenia - regulácie teplôt od 6,5 - 28 °C, závitové pripojenie M 30 x 1,5 mm		Set vrátane termostatickej hlavice Design Line vo farbe Zehnder	839429	<b>247,55</b>
<b>Set B</b> rohový ventil a šróbenie pre spiatocku 1/2", ventil s termostatickou hlavickou s prednastavenou ventilovou vložkou (1-7), vr. 2 ks zverných matic 3/4" Eurokonus / Ø 16,8 mm Termostatická hlavica Design Line s integrovaným kvapalinovým čidlom. Možnosť individuálneho nastavenia - regulácie teplôt od 6,5 - 28 °C, závitové pripojenie M 30 x 1,5 mm		Set vrátane termostatickej hlavice Design Line vo farbe Zehnder	839439	<b>232,14</b>
<b>Set 0</b> Armatúra priama 1/2", rozteč pripojenia 50 mm, s termostatickou hlavickou vľavo alebo vpravo (otočiteľná, prívod na strane hlavice), s prednastavenou ventilovou vložkou (1-7), s by passom, vr. 2 ks zverných matic 3/4" Eurokonus / Ø 16,8 mm Termostatická hlavica Design Line s integrovaným kvapalinovým čidlom. Možnosť individuálneho nastavenia - regulácie teplôt od 6,5 - 28 °C, závitové pripojenie M 30 x 1,5 mm		Set vrátane termostatickej hlavice Design Line vo farbe Zehnder	839409	<b>247,55</b>

→ smer prietoku

Pre všetky ventily a armatúry platí prevádzková teplota max. 110 °C a prevádzkový pretlak max. 10 bar, pokiaľ nie je vyslovene uvedené inak. Pre objednanie farebnej armatúry či termostatickej hlavice v požadovanom odtieni je nutné za objednávacie číslo pridať kód príslušnej farby, napr. 839419-0557

# Armatúry Yucca, zverné šróbenia a krytky

Popis		Prevedenie	Obj. číslo	Cena €
<b>Pripojovacia armatúra pre Zehnder Yucca s dlhou krytkou</b> armatúra niklovaná rohová 1/2, rozteč pripojenia 50 mm, s prednastavenou ventilovou vložkou vpravo, pre termostatickú hlavicu M 30 x 1,5 (objednáva sa zvlášť); obojstranne prietoková, pripojenie zadné 3/4" vonkajší závit, prívod / spiatočka uzatvárateľné, s 1/2" pripojením pre elektrickú vykurovaciu tyč vľavo; štandardná dodávka s designovou krytkou vo farbe radiátora; určená pre kombinovanú prevádzku s vykurovacou tyčou WIVAR II		biela RAL 9016 farebné chrómované	976031 976039 976038	<b>207,11</b> <b>279,94</b> <b>347,45</b>
<b>Pripojovacia armatúra pre Zehnder Yucca s krátkou krytkou</b> armatúra niklovaná rohová 1/2, rozteč pripojenia 50 mm, s prednastavenou ventilovou vložkou vpravo, pre termostatickú hlavicu M 30 x 1,5 (objednáva sa zvlášť) štandardná dodávka s designovou krytkou vo farbe radiátora; určená pre teplovodné vykurovanie prípadne kombinovanú prevádzku s elektrickou vykurovacou tyčou IHE		biela RAL 9016 farebné chrómované	976021 976029 976028	<b>207,11</b> <b>221,96</b> <b>275,02</b>
<b>Termostatická hlavica Zehnder „DH“</b> závitové pripojenie M 30 x 1,5 s prevlečnou maticou		biela chróm	819050 819058	<b>42,02</b> <b>64,03</b>
<b>Zverné šróbenie (2 ks)</b> pre plastové viacvrstvové rúrky Ø 16 x 2,0 mm pre plastové viacvrstvové rúrky Ø 16 x 2,25 mm		mosadz mosadz	842060 842170	<b>13,69</b> <b>13,69</b>
<b>Zverné šróbenie (2 ks)</b> pre plastové viacvrstvové rúrky Ø 20 x 2,0 mm vrátane svernej matice 3/4" Eurokónus / Ø 20,8 mm		mosadz / chróm	842150	<b>42,76</b>
<b>Zverné šróbenie (2 ks)</b> pre medené rúrky Ø 12 mm pre medené rúrky Ø 15 mm		mosadz mosadz	842090 842110	<b>8,56</b> <b>8,56</b>
<b>Zverné šróbenie (2 ks)</b> pre medené rúrky Ø 18 mm vrátane svernej matice 3/4" Eurokónus / Ø 18 mm		mosadz / chróm	842140	<b>42,76</b>
<b>Sada krytiel L = 70 mm</b> obsahuje: 2 trubky s vonkajším Ø 18 mm v dĺžke 70 mm, 2 krytky s vonkajším Ø 38 mm, 2x vymedzovacie krúžky Ø 10/12/14/15 mm		chróm nerez. oceľ	853738 853650	<b>29,08</b> <b>41,05</b>
<b>Sada krytiel Ø 45 mm (2 ks)</b> - pre Ø 12 mm		biela chróm	816261 816268	<b>3,42</b> <b>8,56</b>
- pre Ø 15 mm		biela chróm	816281 816288	<b>3,42</b> <b>8,56</b>
- pre Ø 16 mm		biela chróm	816291 816298	<b>3,42</b> <b>8,56</b>
- pre Ø 18 mm		biela chróm	816301 816308	<b>3,42</b> <b>8,56</b>

## Vysvetlivky možnosti pripojenia radiátorov



stredové

50 mm  
Stredové pripojenie  
s roztečou 50 mm



vonkajšie

Vonkajšie pripojenie  
s roztečou podľa typu radiátora



1-bodové

Možnosť pripojenia  
s 1-bodovou armatúrou

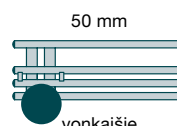

vonkajšie

50 mm  
Vonkajšie pripojenie s roztečou  
50 mm (asym. radiátory)

# Elektrické vykurovacie tyče

## Elektrická vykurovacia tyč WIVAR II

Štandardné prevedenie je s reguláciou teploty priamo na vykurovacej tyči (vhodné ako sušiaci na uteráky). S otočným prstencom pre nastavenie teploty vykurovacieho média a s LED indikátorom režimu prevádzky. Krytka v bielej farbe, Ø 34 mm; dĺžka 134 mm. Pre pripojenie do el. siete 230-240 V, trieda ochrany I s ochranou proti striekajúcej vode IP 64. S kónickým 1/2" závitom a 3-žilovým bielym prívodným káblom, dlhým 1,2 m so zástrčkou.

### Režimy prevádzky:

- stupeň kúrenie 1 ~ 50 °C (zelené LED)
- časový spínač ~ 65 °C na 2 h (LED bliká oranžovo každé 2 s)
- stupeň kúrenie 2 ~ 65 °C (oranžové LED)
- protizámrzný ~ 12 °C (LED bliká modro každých 10 s)

Model	Menovitý výkon Watt	Vstavaná dĺžka max. mm	Objednávacie	Cena
			číslo	€
<b>WIVAR 300</b>	300	305	862522	<b>292,43</b>
<b>WIVAR 600</b>	600	475	862532	<b>305,96</b>
<b>WIVAR 900</b>	900	645	862542	<b>331,98</b>
<b>WIVAR 1200</b>	1200	830	862552	<b>354,89</b>



Možno použiť pre teplovodný systém s maximálnou prevádzkovou teplotou 85 °C

Voliteľné s diaľkovým ovládaním Model 1 (použitie ako elektrický radiátor)

## Krycia sada pre elektrické vykurovacie tyče WIVAR II

Je určená pre prispôsobenie farby vykurovacej tyče k farbe radiátora.

Prevedenie	Objednávacie číslo	Cena €
<b>Krycia sada, chróm</b>	889308	<b>78,07</b>
<b>Krycia sada, farebná</b>	889309	<b>107,65</b>



Pre objednanie krycej sady v špecifickom farebnom prevedení/odtieni je nutné za objednávacie číslo pridať kód príslušnej farby, napr. 889309-0557

## Diaľkové ovládanie Model 1 pre WIVAR II

Funkcia: ■ regulácia teploty v miestnosti so štyrmi prednastavenými teplotami  
 ■ časovač s prevádzkou na max. výkon ~ 65 °C s voliteľnými časovými intervalmi 1/2/4 h ■ protizámrzný ~ 12 °C ■ voliteľný týždenný program, k dispozícii s použitím Bluetooth a aplikácie pre Android alebo iOS. Na batérie, rozmery 88 x 88 x 21 mm.

Model	Objednávacie číslo	Cena €
<b>Diaľkové ovládanie Model 1</b>	895351	<b>260,20</b>

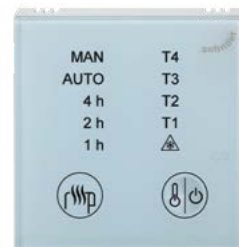

## Elektrická vykurovacia tyč DBM

S telesom Ø 35 mm, dĺžky 130 mm, s ochranou proti striekajúcej vode IP 44, označenie CE, pre pripojenie do el. siete 230 V ± 10%. S ochranou proti prevádzke bez dostatočného obsahu vykurovacieho média. So závitom 1/2" a 3-žilovým bielym prívodným káblom, dlhým 1,2 m so zástrčkou. 4 režimy prevádzky: vypnuté, protizámrzný (≥10 °C), stredný vykurovací výkon (teplota média cca. 40 °C) a max. vykurovací výkon (cca. 70 °C). 2 hod. Časovač s vykurovaním na max. výkon s možnosťou cyklického opakovania po 24 hod. (podržaním tlačidla po dobu 10 sek.).

Model	Menovitý výkon Watt	Vstavaná dĺžka max. mm	Objednávacie	Cena
			číslo	€
<b>DBM 150 chróm</b>	150	260	857448	<b>256,33</b>
<b>DBM 300 biela</b>	300	330	857461	<b>241,12</b>
<b>DBM 300 chróm</b>	300	330	857468	<b>249,88</b>
<b>DBM 600 biela</b>	600	480	857481	<b>257,34</b>
<b>DBM 600 chróm</b>	600	480	857488	<b>264,19</b>
<b>DBM 900 biela</b>	900	630	857501	<b>305,89</b>
<b>DBM 900 chróm</b>	900	630	857508	<b>284,21</b>



Nie je možné kombinovať s radiátorom Zehnder Vision

### Elektrická vykurovacia tyč IHE

Patentovaný teplotný regulátor zabezpečuje rýchle nahriatie vykurovacej tyče. Pri dosiahnutí teplotného limitu nastaví spotrebu energie na 50%. To znižuje spotrebu energie pri nepretržitej prevádzke, zabezpečuje bezpečnú prevádzku a predlžuje životnosť vykurovacieho telesa. Pre pripojenie do el. siete 230-240 V, trieda ochrany I s ochranou proti striekajúcej vode IP65 (s uzemnením). So závitom G $\frac{1}{2}$  " a 3-žilovým prívodným káblom, dlhým 1,2 m s bezpečnostnou zástrčkou.

Model	Menovitý výkon Watt	Vstavaná dĺžka max. mm	Objednávacie číslo	Cena €
IHE biela	300	400	858151	<b>95,06</b>
IHE biela	600	620	858161	<b>100,38</b>
IHE biela	900	850	858171	<b>110,84</b>
IHE chróm	300	400	858158	<b>104,57</b>
IHE chróm	600	620	858168	<b>110,42</b>
IHE chróm	900	850	858178	<b>121,93</b>



### T-kus

Pre kombinovanú prevádzku s elektrickou vykurovacou tyčou. Inštalácia T-kusu v spiatočke umožňuje zvislú montáž elektrických vykurovacích tyčí WIVAR II alebo DBM<sup>1)</sup> a pripojenie spiatočky pomocou rohového spätného šróbenia.

Model	Objednávacie číslo	Cena €
T-kus biely, dĺžka 65 mm (WIVAR, IHE)	853181	<b>13,58</b>
T-kus chróm, dĺžka 65 mm (WIVAR, IHE)	853188	<b>14,16</b>
T-kus biely, dĺžka 40 mm (DBM, IHE)	853111	<b>13,58</b>
T-kus biely, dĺžka 40 mm (DBM, IHE)	853118	<b>14,16</b>



<sup>1)</sup> T-kus pre DBM vrátane O-krúžku a krytky

### Ochranné zóny

Pri inštalácii radiátorov s vykurovacou tyčou do vlhkých priestorov je nutné dodržať príslušnú normu STN 33-2000-7-701:2007. Príklady ochranných zón pre elektrické zariadenia podľa normy pre vaňu a sprchovú vaničku.

#### Zóna 0 a 1:

Zahŕňa vnútorné priestory a okolité plochy vaní a sprchovacích kútov, zóna 1 končí na vonkajšom okraji vane. V tomto priestore nesmie byť umiestnený ani pripojený žiadny radiátor s elektrickou vykurovacou tyčou.

#### Zóna 2

V tejto zóne je možné namontovať a pripojiť radiátory s elektrickou vykurovacou tyčou. Vykurovacie tyče musia mať minimálne ochranu IPX 4 (WIVAR II, WIVAR Hotel, DBM, RACY, IHE). Pokiaľ je pripojenie realizované do zásuvky, musí byť zásuvka umiestnená mimo zóny 0, 1 a 2.

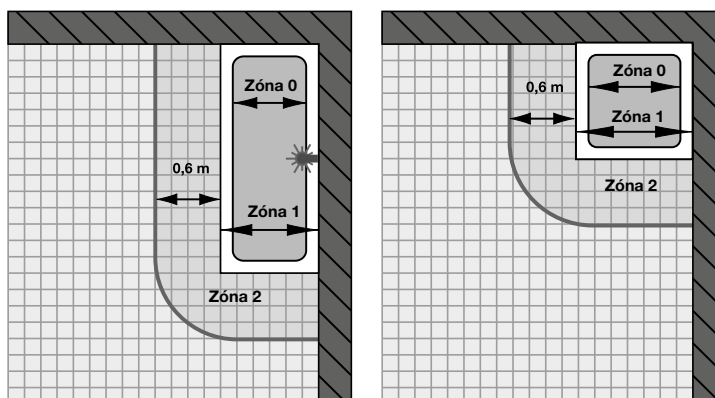

Zehnder Group Czech Republic s.r.o. · Pionýrů 641 · 391 02 Sezimovo Ústí II · Česká republika  
T +420 383 136 222 · M +420 731 414 443 · info@zehnder.cz · www.zehnder.cz  
Kontakt pre Slovensko: M 0901 733 722 · 0948 150 818 · info@zehnder.sk · www.zehnder.sk

© Všetky práva vyhradené. Žiadna časť z tohto dokumentu v akejkoľvek forme (tlačou, kopírovaním, fotokópiou alebo iným spôsobom) nesmie byť reprodukováaná, ukladaná ani publikovaná bez písomného súhlasu spoločnosti Zehnder.

ZG\_ZGCZ\_V0123\_RAD\_katalog\_SK2023-EUR, Zmeny vyhradené bez upozornenia

# Štýlové, tiché a účinné ventilátory

Vás presvedčia decentným vzhľadom, vysokým výkonom a extra tichou prevádzkou. Majú veľmi nízku spotrebu energie. Dokonale odvetrávajú vlhkosť a pachy z kúpeľní, WC a kuchýň. Zabraňujú kondenzácii vlhkosti a tvorbe plesní. Prispievajú k príjemnej vnútornej klíme.



## Zehnder ZCV2

**Najvýkonnejší a pritom najekonomickejší nepretržite idúci ventilátor pre dokonalé odvetranie vlhkosti:**

■ nový inteligentný spôsob ovládania:

"HumidiSMART" - nepretržite sníma a reaguje podľa aktuálnej vlhkosti, "TimerSMART" – nastavuje dĺžku dobehu podľa dĺžky prevádzky ■ zosilnený chod kým vlhkosť neklesne na pôvodnú úroveň ■ extrémne tichý chod - 10 db (A) / základný 23,5 db (A) / zosilnený ■ najnižšia možná spotreba energie 1,1 - 4,1 Watt ■ napájanie 230 V, IPX4 pre montáž na stenu, IPX5 pre montáž na strop ■ moderný decentný design

	Obj. č.	Popis	Cena €
	ZCV2	Ventilátor 100 mm, s inteligentnou funkciou HumidiSMART a TimerSMART	303,72

## Zehnder ZCV3

**Vysoko výkonný ventilátor novej generácie s nepretržitou prevádzkou a bezkontaktným ovládaním:**

■ inteligentný spôsob ovládania "HumidSMART"

a "TimerSMART" jako u ZCV2, s časovačom, snímačom vlhkosti a prietoku vzduchu ■ zosilnená prevádzka v prípade potreby ■ prietok vzduchu 18,0 - 57,6 m<sup>3</sup>/h ■ výnimočne tichý chod max. 14,5 dB(A) ■ extrémne nízka spotreba energie 0,72 - 2,1 Watt ■ napájanie 230 V, IPX4 pre montáž na stenu, IPX5 pre montáž na strop ■ bezkontaktná technológia SMART pre jednoduché nastavenie, ovládanie a prispôbenie počas inštalácie aj po nej smartphonom, monitorovanie aktuálnej a priemernej úrovne vlhkosti a teploty

	ZCV3si	Ventilátor 100 mm, s inteligentnou funkciou HumidiSMART a TimerSMART s bezkontaktným ovládaním	346,92
---	--------	--	--------

## Zehnder Samika

**Ventilátory s najnovšou technológiou SMART:**

■ najlepšie prispôsobiteľné veľkosti odvetrávaného priestoru ■ možnosť voľby zo 6 rýchlostí (49 - 122,4 m<sup>3</sup>/h) ■ napájanie 230 V, IPX4 pre montáž na stenu, IPX5 pre montáž na strop



	ZLE100HT	Ventilátor 100 mm, SMART s časovačom a funkciou Humidistat	254,28
---	----------	--	--------

## Zehnder Silent

**Extra tichá prevádzka na úrovni šepkania:**

■ dokonalé odvedenie vlhkosti predovšetkým pri modeloch Humidistat s čidlom vlhkosti, aktivujúci ventilátor keď vlhkosť prekročí vopred nastavenú hodnotu

■ decentný design s dekoratívnymi krytmi  
 ■ súčasťou ventilátora je spätná klapka  
 ■ prietok vzduchu 95 m<sup>3</sup> / h  
 ■ akustický hluk: 26,7 dB (A)  
 ■ spotreba energie: 13 Watt  
 ■ napájanie 230 V

	ZSR100B	Ventilátor 100 mm, Basic - zapnutie / vypnutie vypínačom	79,68
	ZSR100TR	Ventilátor 100 mm, Timer - s časovačom	91,08
	ZSR100HTR	Ventilátor 100 mm, Timer & Humidistat - časovačom a snímačom vlhkosti	110,16
	ZDECCDIS125 /1	Decentný biely kryt (objednacie číslo a cena pre 1 ks)	12,44

Viac informácií k prezentovaným ventilátorom, technické údaje, nákrisy a príslušenstvo získate v katalógu ventilátorov. Ceny a technické údaje SK 01/2023 · Odporúčané maloobchodné ceny v € s DPH

# Svet farieb Zehnder

## Akcia Colours free

© Od 1. 1. 2023 po dobu platnosti tohto cenníka prebieha pri radiátoroch označených týmto logom

predajná akcia na 6 vybraných odtienov: Black Matt 0557, Anthracite 0346, Light Beige 0253, Beige Quartz 0523, Light Grey 0262, Cement Grey 7233. Tieto farby sú dodávané len v rámci tejto predajnej akcie za cenu bielej farby RAL 9016.











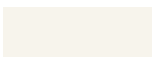

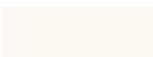
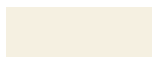









### Štandard









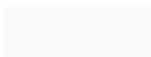

**Biela (Traffic White)**   
9016 / RAL 9016

### Kategória farieb 1: CORE

#### TEPLÉ FARBY









 <b>White Quartz</b> 0521	 <b>Pure White</b>  9010 / RAL 9010	 <b>Edelweiss</b> 0067	 <b>Cream</b>  9001 / RAL 9001
 <b>Telegrey 4</b> 7247 / RAL 7047	 <b>Beige Quartz</b> 0523	 <b>Golden Sand</b> 0258	 <b>Yellow Grey</b> 7234 / RAL 7034
 <b>Pearl Beige</b> 1235 / RAL 1035	 <b>Beach Gold</b> 0272	 <b>Concrete Grey</b> 0265	 <b>Beige Grey</b> 0267
 <b>Bronze</b> 0276	 <b>Brown Quartz</b> 0529	 <b>Dark Brown</b> 0270	 <b>Grey Aluminium</b>  9007
 <b>Anthracite</b>  0346	 <b>Umbra Grey</b> 7222 / RAL 7022	 <b>Volcanic</b>  0336	

#### STUDENÉ FARBY





 <b>White Matt</b> 0556	 <b>Light Beige</b> 0253	 <b>Light Grey</b> 0262	 <b>White Aluminium</b>  9006
 <b>Light Jeans</b> 0264	 <b>Titane</b>  0335	 <b>Inox Look</b>  0332	 <b>Telegrey 2</b> 7246 / RAL 7046
 <b>Blue Grey</b> 7231 / RAL 7031	 <b>Anthracite Grey</b>  7016 / RAL 7016	 <b>Black Quartz</b> 0550	 <b>Black Matt</b> 0557
 <b>Traffic Black</b> 9217 / RAL 9017	 <b>Jet Black</b>  9005 / RAL 9005		

### Kategória farieb 2: TREND



#### TEPLÉ FARBY

 <b>Pastel Green</b> 6219 / RAL 6019	 <b>Reseda Green</b> 6211 / RAL 6011	 <b>Cement Grey</b> 7233 / RAL 7033	 <b>Olive Green</b> 6203 / RAL 6003
 <b>Terracotta Faded</b> 0299	 <b>Terracotta</b> 0292	 <b>Ruby Red</b>  3003 / RAL 3003	

#### STUDENÉ FARBY

 <b>Pastel Blue</b> 5224 / RAL 5024	 <b>Pigeon Blue</b> 5214 / RAL 5014	 <b>Gentian Blue</b> 5210 / RAL 5010	 <b>Sapphire Blue</b> 5203 / RAL 5003
 <b>Blue Night</b> 0289			

### Špeciálne povrchové úpravy

 <b>Technoline (Lesk)</b> <sup>1)</sup> 0325 	 <b>Technoline (Mat)</b> <sup>1)</sup> 0328	 <b>Chróm</b> <sup>2)</sup> 0008	 <b>Kartáčovaná nerezová oceľ</b> <sup>2)</sup> 9517
--	---	--	--

### Vysvetlivky

	<b>Názov farby</b> Označenie Zehnder / štandardné označenie
---	--

 Takto označené farby majú lesklý povrch. Všetky ostatné farby sú matné.

Na rozdiel od štandardných farieb (odtöne RAL) sú pre radiátory Zehnder dostupné aj matné alebo lesklé farby. Preto sú štandardné označenia farby RAL a označenia Zehnder rozdielne vo viacerých farbách. Upozorňujeme, že ceny sa vzťahujú k daným povrchovým úpravám - mat alebo lesk. Ďalšie povrchové úpravy sú k dispozícii na vyžiadanie za príplatok.

Ceny za farebné prevedenie radiátorov sa vzťahujú iba na farby uvedené v aktuálnom vzorkovníku „Svet farieb Zehnder - World of Colours“ (kategória farieb 1 CORE a kategória farieb 2 TREND). Pri akomkoľvek inom odtieni farby mimo tohto platného vzorkovníka, je potrebné overiť možnosť dodania a cena s príplatkom bude doplnená na vyžiadanie.

Niektoré farby / povrchové úpravy sú k dispozícii len pri vybraných produktoch. Potrebné informácie nájdete pri jednotlivých produktoch. Informácie k špeciálnemu povrchovému prevedeniu radiátorov Studio Collection nájdete pri konkrétnych výrobkoch tejto rady.

Ostatné špeciálne farby sú k dispozícii na vyžiadanie. Pri skutočnej farbe radiátora môže dôjsť v dôsledku rozdielnych výrobných procesov k odchýlkam (vo farebnom odtieni a lesku). RAL je označenie výrobcu farieb.

<sup>1)</sup> Cena ako za kategóriu farieb 2: TREND, dostupné len pre radiátory Zehnder Charleston, Zehnder Metropolitan.

<sup>2)</sup> Ceny radiátorov v prevedení Chróm 0008 a kartáčovaná nerezová oceľ 9517 sú uvedené pri jednotlivých výrobkoch.